

# ЦВЕТНОЙ МОНИТОР ВИДЕО ДОМОФОНА

---

## ИНСТРУКЦИЯ ПО ЭКСПЛУАТАЦИИ

- LOKI
- LOKI SD



---

\* Спасибо за приобретение нашей продукции.

\* Пожалуйста, внимательно прочитайте инструкцию по эксплуатации (особенно, часть, касающуюся техники безопасности) перед использованием изделия, точно соблюдайте правила эксплуатации изделия.

\* Производитель не несет ответственности за любой вред, нанесенный вследствие неправильного использования изделия.

## Оглавление

|   |    |
|---|----|
| Замечания и предупреждения .....                          | 1  |
| Функции и названия элементов.....                         | 3  |
| Особенности и основные функции .....                      | 4  |
| Комплектация .....  | 4  |
| Возможности подключений .....                             | 5  |
| Схема подключения .....                                   | 6  |
| Установка.....  | 8  |
| Необходимые кабели.....                                   | 9  |
| Ответ на входящий вызов .....                             | 10 |
| Настройка громкости вызова.....                           | 10 |
| Настройка яркости, контраста и цвета .....                | 10 |
| Просмотр видео от панелей и камер .....                   | 11 |
| Внутренний вызов на мониторы.....                         | 11 |
| Фотографирование (только для LOKI SD).....                | 11 |
| Системные настройки монитора LOKI.....                    | 12 |
| Системные настройки монитора LOKI SD.....                 | 13 |
| Параметры сохранения фотографий (только для LOKI SD)..... | 14 |
| Характеристики .....                                      | 14 |



## Замечания и предупреждения

- Следуйте инструкции для предотвращения нанесения вреда здоровью и имуществу.



**Опасно**

Возможна смерть или серьезный вред здоровью

warning

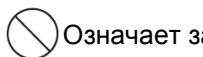

Означает запрет



Означает запрет на разборку.

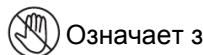



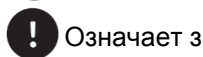



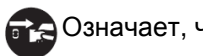



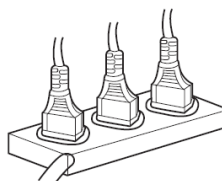

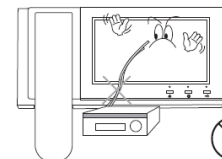

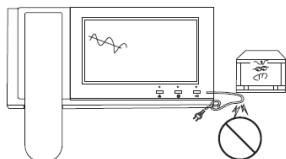

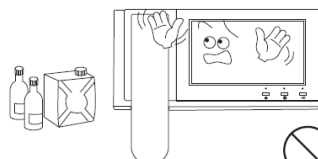

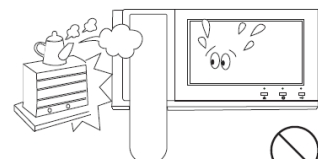
Означает запрет на прикосновение.

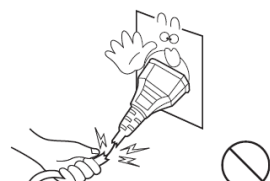

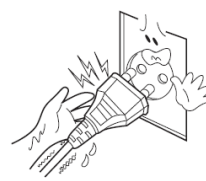
Означает запрет на выполнение.

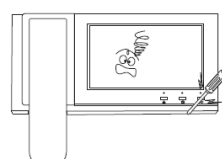

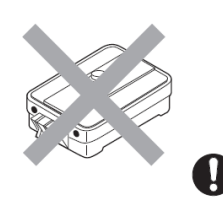
Означает, что вилку следует вынуть из розетки.

|   |   |   |
|---|---|---|
|   <p>NO</p>    |   <p>NO</p>    |   <p>NO</p>    |
| <p>Не вставляйте вилки в розетки одновременно. Это может вызвать перегрев и пожар.</p>  | <p>Не подключайте другие устройства без отключения питания. Это может вызвать повреждения устройств.</p>  | <p>Не повреждайте шнур питания и не ставьте тяжелые предметы на изделие. Это может вызвать пожар.</p>   |
|   <p>NO</p> |   <p>NO</p> |   <p>NO</p> |
| <p>Не используйте воду, жидкости и детергенты на базе масел для чистки изделия. Используйте только сухую ткань, чтобы избежать поражения электрическим током.</p>                 | <p>Не используйте изделия во влажных помещениях. Это может вызвать поражение электрическим током или пожар.</p>   | <p>Не прилагайте излишних усилий, вынимая вилку из розетки. Если шнур питания поврежден, это может вызвать поражение электрическим током или</p>                                      |
|             |             |             |
| <p>Не вставляйте вилку в розетку влажными руками. Это может вызвать поражение электрическим током.</p>  | <p>Не разбирайте, не ремонтируйте, не модернизируйте изделие. Это может вызвать поражение электрическим током, пожар или повреждение изделия.</p>                                 | <p>Не используйте прерыватели цепей сетевого питания (выключатели). Это может вызвать поражение электрическим током.</p>  |



**Предупреждение**

Возможно повреждение имущества.



Означает запрет



Означает запрет на разборку.



Означает запрет на прикосновение.



Означает запрет на выполнение.



Означает, что вилку следует вынуть из розетки.

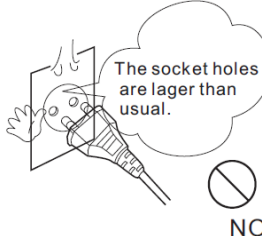
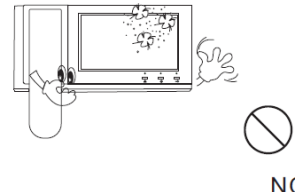
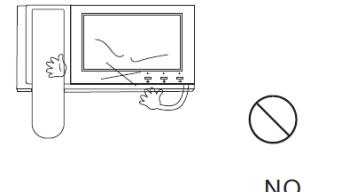
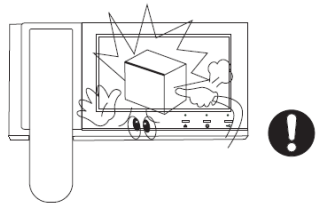
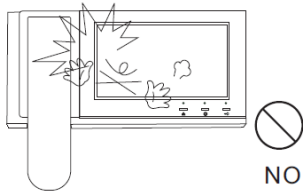
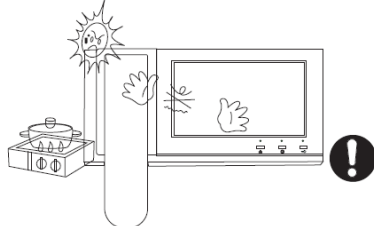
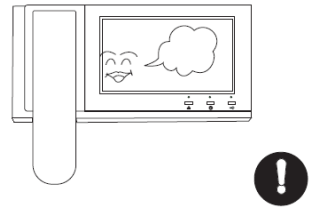
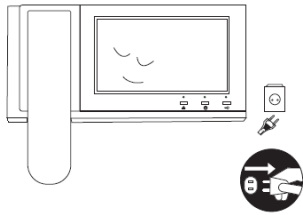
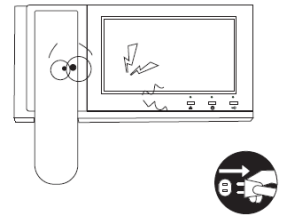

|  |   |   |
|--|---|---|
|  <p>NO</p>  |  <p>NO</p>   |  <p>NO</p>               |
| <p>Если отверстия в розетке больше штырей вилки, не вставляйте в нее вилку. Это может вызвать поражение электрическим током или пожар.</p> | <p>Убедитесь, что пыль и посторонние предметы не попадают на изделие.</p>                     | <p>Посторонние предметы не должны попасть в корпус изделия. Это может вызвать повреждение изделия.</p>      |
|  <p>!</p>   |  <p>NO</p> |  <p>!</p>              |
| <p>Не помещайте тяжелые предметы на изделие. Это может вызвать повреждение изделия.</p>  | <p>Не разбирайте изделие.</p>   | <p>Избегайте попадания прямых солнечных лучей на изделие или его нагрева, при установке и эксплуатации.</p> |
|  <p>!</p>   |  <p>!</p>  |  <p>!</p>              |
| <p>Устанавливайте изделие на ровную, прочную поверхность. В противном случае, изделие может работать неправильно.</p>                      | <p>Вынимайте вилку из розетки, если изделие не используется длительное время.</p>             | <p>Если изделие издает странный шум, немедленно выньте вилку из розетки и обратитесь в сервисный центр.</p> |

## Функции и названия элементов

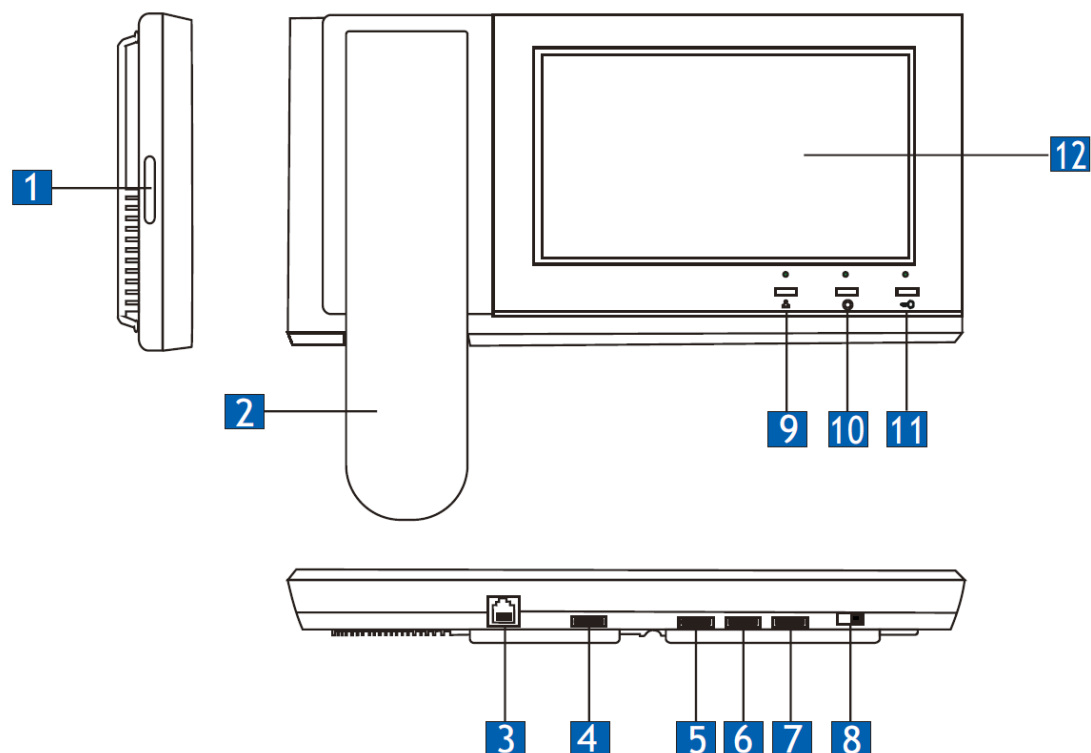

| №  | Элемент                    | Функция  |
|----|----------------------------|--|
| 1  | Слот для SD карты          |  |
| 2  | Трубка                     |  |
| 3  | Разъем подключения трубки  |  |
| 4  | Регулятор громкости вызова | Регулировка громкости сигнала вызова                               |
| 5  | Регулятор яркости          | Регулировка яркости изображения                                    |
| 6  | Регулятор контраста        | Регулировка контраста изображения                                  |
| 7  | Регулятор цветности        | Регулировка цветности изображения                                  |
| 8  | Выключатель питания        |  |
| 9  | Кнопка просмотра           | Просмотр камер, панелей, подстройка (-)                            |
| 10 | Кнопка пересылки вызова    | Интерком, подстройка (+)   |
| 11 | Кнопка открывания замка    | Открывание замка двери, системные настройки, подтверждение выбора. |
| 12 | Экран                      | Цветной аналоговый ЖКИ, 7 дюймов                                   |



## Особенности и основные функции

### 1. Особенности

- 7 дюймовый цветной аналоговый ЖКИ
- Накладной монтаж
- 4 – проводное подключение
- Модель с трубкой, отличная связь с чистым звуком
- 8 полифонических мелодий вызова

### 2. Основные функции

- Управление электро замком
- Настройка яркости, контраста и цветности
- Функция «Не беспокоить»
- Просмотр в реальном времени видео от панели или камеры
- Внутренние вызовы на другие мониторы
- Пересылка вызова на другие мониторы
- Запись фото во внутреннюю память или на SD карту (только для LOKI SD)

## Комплектация

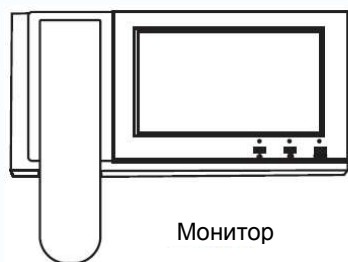

Монитор

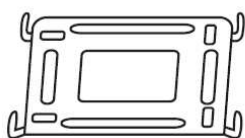

Кронштейн



Инструкция



2 дюбеля



Осушитель



2\*М4\*20  
Шурупы



3 разъема 4 контакта  
(красный/синий/ желтый/белый)



Разъем 4 контакта  
(белый/синий/  
белый/синий)

## Возможности подключений

### 1. Порт 2 для подключения вызывной панели

Система поддерживает следующую максимальную конфигурацию: 1 основной монитор, 3 дополнительных монитора, 2 вызывные панели и 8 видеокамер.

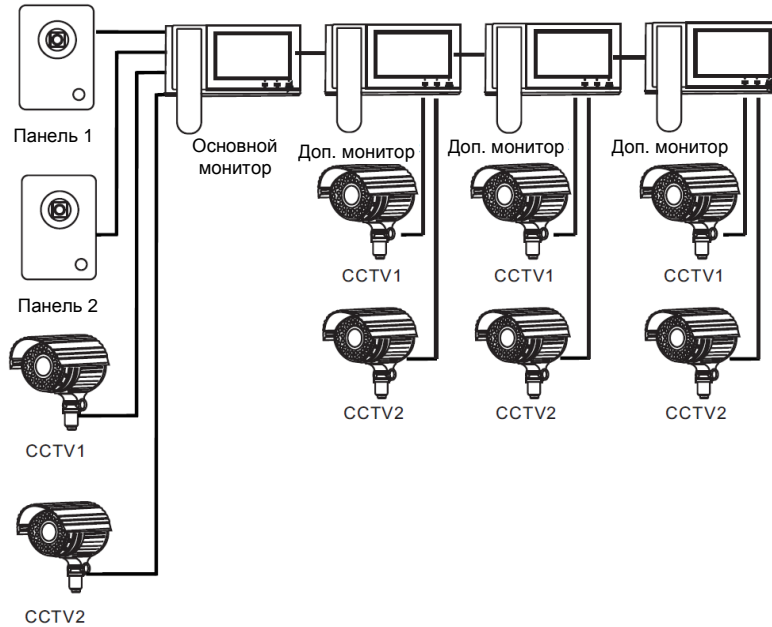

### 2. Порт 2 для подключения видеокамеры

Система поддерживает следующую максимальную конфигурацию: 1 основной монитор, 3 дополнительных монитора, 1 вызывные панели и 9 видеокамер.

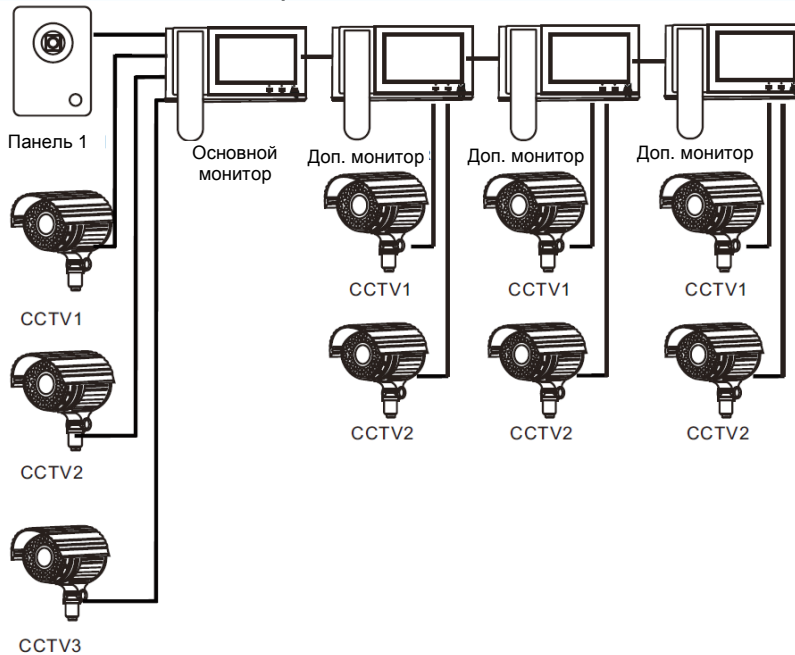

**Примечание:** В зависимости от требований к системе, смотрите системное меню для установки статусов портов.

## Схема подключения

### Вариант 1

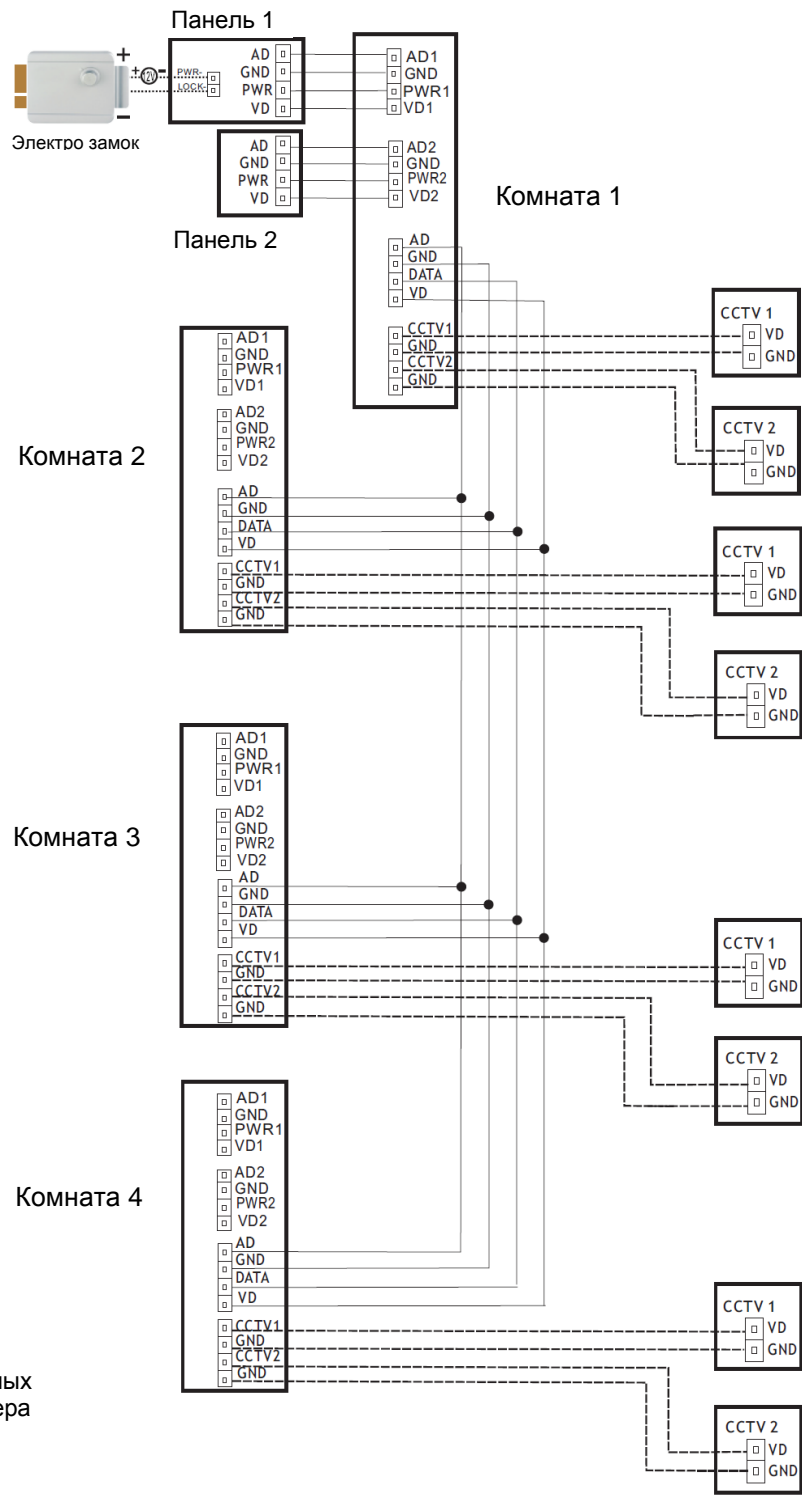



## Вариант 2

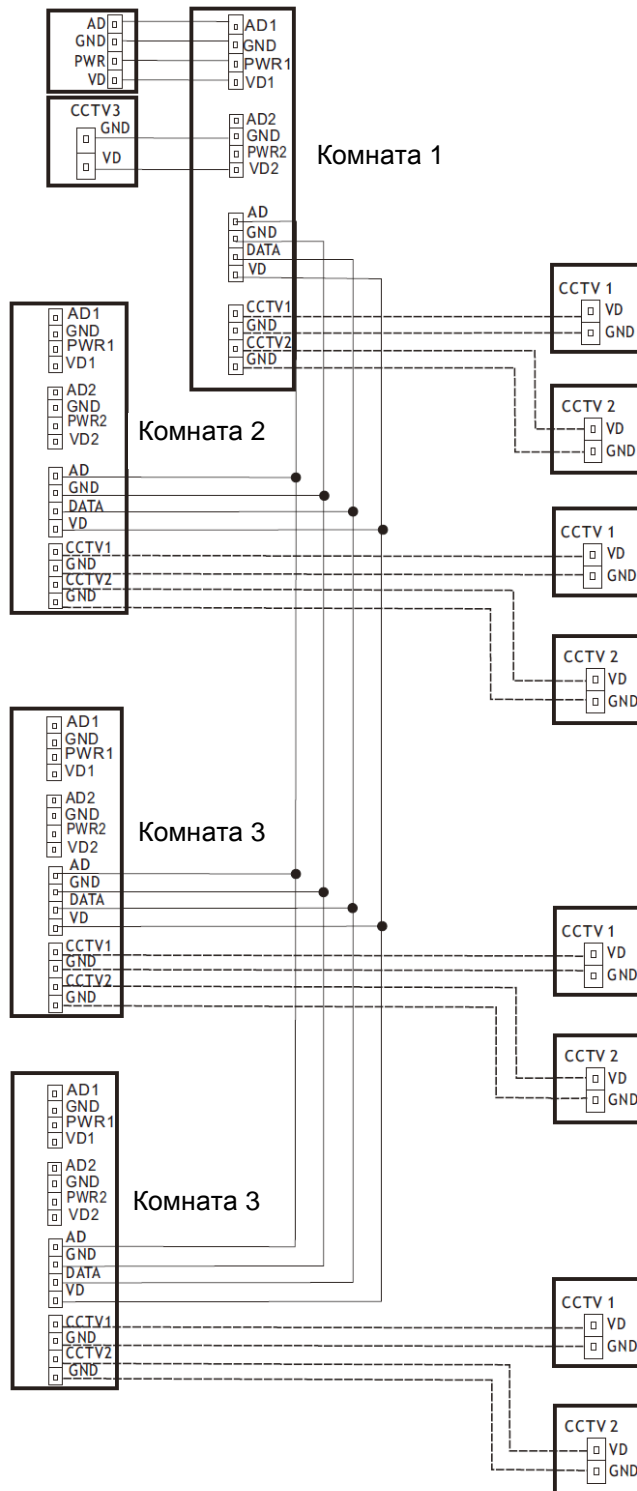

AD: Аудио  
 VD: Видео  
 PWR: Питание  
 GND: Общий  
 DATA: Шина данных  
 CCTV: Видеокамера

**Примечание:** На каждом мониторе можно видеть изображения только от камер, подключенных к нему (Если камера подключена к порту вызывной панели основного монитора, ее можно просматривать на всех мониторах).

## Установка

1. Используйте подходящую схему подключения для выбранной системы и убедитесь в наличии соответствующих кабелей.
2. Определите место установки монитора:
  - Рекомендуемая высота установки монитора: 1,5 – 1,6 метра.
3. Не подключайте питание до окончания выполнения подключений.
4. Снимите кронштейн с монитора.
5. Установите кронштейн монитора на стену.
6. Подключите кабели, согласно приведенной ранее схеме.
7. Закрепите монитор на кронштейне.
8. Включите питание монитора, после его установки и выполнения всех подключений.

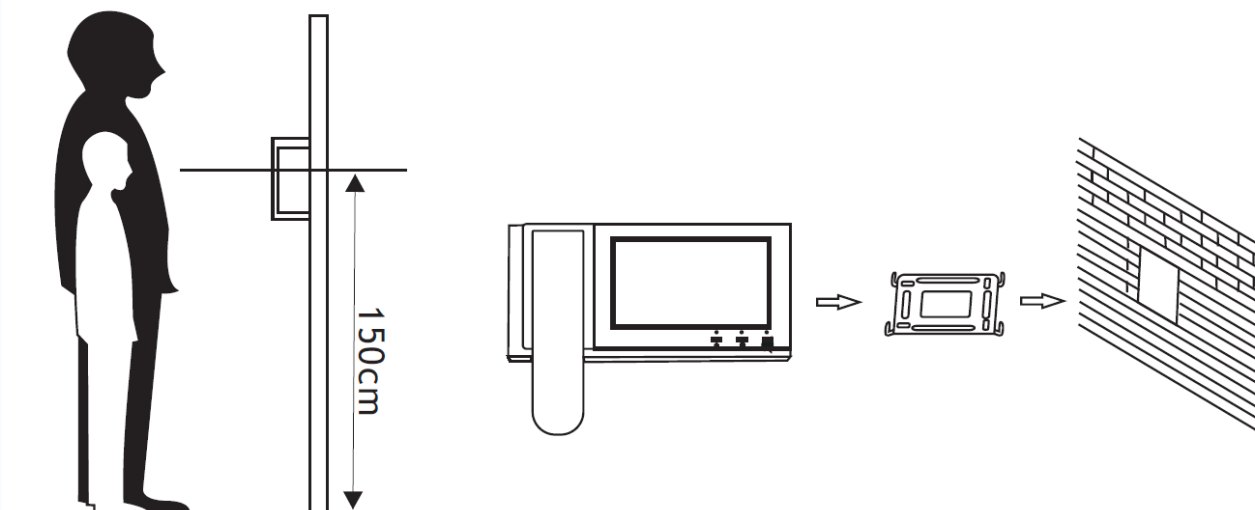

## Необходимые кабели

Монитор имеет 1 вариант управления электрозамком: управление сигналом от вызывной панели (экран кабеля следует заземлить).

Если используется управление сигналом от вызывной панели, требования к кабелям следующие:

- Расстояние между монитором и вызывной панелью менее 30 метров – кабель 4 x 0,5 кв.мм





- Расстояние между монитором и вызывной панелью более 30 метров – комбинированный кабель РК75+3\*0,5 кв.мм (рекомендуется).



## Ответ на входящий вызов

Когда посетитель нажимает кнопку вызова на панели, все мониторы в доме одновременно выдают сигнал вызова, на экране отображается «ВХОДЯЩИЙ ВЫЗОВ». Снимите трубку для разговора с посетителем (время разговора 60 секунд). Если вы хотите открыть замок двери, нажмите кнопку , на экране отобразится сообщение «ОТКРЫТ ЗАМОК ПАНЕЛИ»

1. При наличии другого вызова, полученного в ходе разговора, на экране отображается сообщение «ПОСЕТИТЕЛЬ У ПАНЕЛИ 2», нажмите кнопку  для переключения на другую панель.
2. Вы можете переслать вызов на другие мониторы в системе, во время разговора с посетителем. Если нужно передать вызов на другой монитор, нажмите кнопку  для пересылки вызова. Отобразится сообщение «ПЕРЕАДРЕСАЦИЯ».

## Настройка громкости вызова



В режиме разговора/интеркома, вращайте регулятор громкости вызова на правой части корпуса для регулировки громкости. Смотрите страницу 3 для определения места расположения регулятора громкости.

## Настройка яркости, контраста и цвета

Если экран включен, вращайте регуляторы яркости, контраста и цветности для настройки изображения на экране, настройте изображение для лучшей видимости. Смотрите страницу 3 для определения места расположения регуляторов яркости, контраста и цветности.







## Просмотр видео от панелей и камер

В режиме ожидания, нажмите кнопку  для просмотра изображений от подключенных панелей и камер, нажмите кнопку  снова для переключения на следующий канал. При просмотре видео с панели, вы можете снять трубку для разговора с посетителем и нажать кнопку  для открывания замка двери.







## Внутренний вызов на мониторы

Если у вас более одного монитора (до 4 мониторов) в доме, вы можете выполнять следующие операции.

Для вызова других мониторов в вашей системе, нажмите кнопку  в режиме ожидания.

Если у вас подключено более 2 мониторов, вы можете нажимать кнопки  или  для выбора нужного номера монитора на экране. Нажмите кнопку  или  для подтверждения вызова. Человек у другого монитора может снять трубку и ответить на внутренний вызов или нажать и удерживать 2 секунды кнопку  для отклонения вызова.

## Фотографирование (только для LOKI SD)

1. Автоматическое фотографирование: В системных настройках для параметра «Количество автоматических снимков» должно быть установлено значение 1, 2 или 3. Монитор будет автоматически делать и сохранять фотографии, по нажатию кнопки вызова на панели.
2. Ручное фотографирование: в режиме разговора, вызова или просмотра, нажмите значок  для ручного фотографирования. На экране отобразится сообщение «ИЗОБРАЖЕНИЕ СОХРАНЕНО».
3. Просмотр / удаление фотографий: В режиме ожидания, коротко нажмите кнопку  для просмотра списка, нажимая кнопки  или  выберите нужное изображение, нажмите  для его просмотра. Длинное нажатие кнопки  удаляет изображение. Для перехода к предыдущей странице нажмите 



## Системные настройки монитора LOKI

В режиме ожидания, нажмите и удерживайте 2 секунды кнопку , для входа в системные настройки. Нажимая кнопки  или , выберите нужный пункт, для изменения параметра нажмите . Для выхода из системных настроек или перехода к предыдущему меню длительно нажмите на .

| №  | Параметр             | Значения  | Примечание  |
|----|----------------------|---|---|
| 1  | LANGUAGE (ЯЗЫК)      | ENGLISH / РУССКИЙ   |   |
| 2  | ВРЕМЯ ЗВОНКА         | 10-60 сек   | Длительность вызова, время, когда можно ответить на вызов                             |
| 3  | МЕЛОДИЯ ПАНЕЛИ 1     | 00-11   |   |
| 4  | МЕЛОДИЯ ПАНЕЛИ 1     | 00-11   |   |
| 5  | МЕЛОДИЯ ИНТЕРКОМА    | 00-11   |   |
| 6  | 16:9/4:3             | 16:9<br>4:3   | Переключения формата изображения между 16:9 и 4:3                                     |
| 7  | РЕЖИМ: БЕЗ ЗВУКА     | ОТКЛ<br>ВКЛ   | Заводская установка - выключено   |
| 8  | АДРЕС УСТРОЙСТВА     | КОМНАТА 1 / 2 / 3 / 4                                       | Опция подсвечивается желтым, если два монитора имеют одинаковый адрес.                |
| 9  | СОСТОЯНИЕ 4 ВХОДА    | НЕТ КАМЕРЫ<br>ССТV1 (камера 1)<br>ССТV1&ССТV2 (камера1 и 2) |   |
| 10 | РАЗБЛОКИРОВКА ЭКРАНА | НЕТ<br>ДА   | Замок двери можно открыть сразу, нажатием кнопки открывания замка в режиме просмотра. |
| 11 | ЗАВОДСКИЕ НАСТРОЙКИ  | ВВОД  |   |
| 12 | ВЫХОД                |   | Сохранить изменения настроек и выйти из меню.   |



## Системные настройки монитора LOKI SD

В режиме ожидания, нажмите и удерживайте 2 секунды кнопку , для входа в системные настройки. Нажимая кнопки  или , выберите нужный пункт, для изменения параметра нажмите . Для выхода из системных настроек или перехода к предыдущему меню длительно нажмите на .

| №  | Параметр                          | Значения               | Примечание  |
|----|-----------------------------------|------------------------|---|
| 1  | ВРЕМЯ ЗВОНКА                      | 10-100 сек.            | Длительность вызова, время, когда можно ответить на вызов               |
| 2  | МЕЛОДИЯ ЗВОНКА                    | МЕЛОДИЯ ПАНЕЛИ 1       | Выбор одной из семи мелодий   |
|    |                                   | МЕЛОДИЯ ПАНЕЛИ 2       | Выбор одной из семи мелодий   |
|    |                                   | МЕЛОДИЯ ИНТЕРКОМА      | Выбор одной из семи мелодий   |
|    |                                   | ПОВТОРЕНИЕ МЕЛОДИИ     |   |
| 3  | КОЛИЧЕСТВО АВТОМАТИЧЕСКИХ СНИМКОВ | X                      | Отключено   |
|    |                                   | 1                      | Автоматически делается 1 фото   |
|    |                                   | 2                      | Автоматически делается 2 фото   |
|    |                                   | 3                      | Автоматически делается 3 фото   |
| 4  | КОПИРОВАТЬ ФАЙЛЫ НА SD КАРТУ      | ОТМЕНА                 |   |
|    |                                   | КОПИРОВАТЬ             |   |
| 5  | АДРЕС УСТРОЙСТВА                  | КОМНАТА 1 / 2 / 3 / 4  | Опция подсвечивается красным, если два монитора имеют одинаковый адрес. |
| 6  | СОСТОЯНИЕ ВХОДА                   | СОСТОЯНИЕ ВХОДА 2      |   |
|    |                                   | ПАНЕЛЬ 2 / КАМЕРА 3    |   |
|    |                                   | КАМЕРА 1               |   |
|    |                                   | КАМЕРА 2               |   |
| 7  | НАСТРОЙКА ЧАСОВ                   | ДАТА: ДД-ММ-ГГГГ       |   |
|    |                                   | ВРЕМЯ: ЧЧ-ММ-СС        |   |
| 8  | ФОРМАТ СИСТЕМЫ                    | ФОРМ. ВНУТР. ПАМЯТЬ    |   |
|    |                                   | ФОРМАТИРОВАТЬ SD КАРТУ |   |
| 9  | ВОССТАНОВИТЬ ЗАВОДСКИЕ НАСТРОЙКИ  | ОТМЕНА                 |   |
|    |                                   | ВОССТАНОВИТЬ           |   |
| 10 | ЯЗЫК (LANGUAGE)                   | ENGLISH / РУССКИЙ      |   |

## Параметры сохранения фотографий (только для LOKI SD)

|                   |                 |  |
|-------------------|-----------------|--|
| Место сохранения  | Разрешение фото | Количество фото                                  |
| Внутренняя память | 320x240         | 64   |
| SD карта          | 640x480         | Зависит от объема карты<br>(Карта не более 32ГБ) |

**Примечания:** при заполнении памяти, старые фотографии заменяются новыми автоматически

## Характеристики

| № | Параметр            | Значение                       |
|---|---------------------|--------------------------------|
| 1 | Питание             | 100-240 В, 50-60 Гц            |
| 2 | Потребление         | 7Вт (не более), 1Вт (ожидание) |
| 3 | Рабочая температура | От 0 до +40 град.С             |
| 4 | Рабочая влажность   | 0-95%                          |
| 5 | Дисплей             | 7 дюймов                       |
| 6 | Тип связи           | С трубкой                      |
| 7 | Подключение         | 4 провода (4x0,5 кв.мм)        |
| 8 | Размеры             | 285 x 140 x 46 мм              |
| 9 | Вес                 | 700 г (LOKI) / 825г (LOKI SD)  |

Параметры и характеристики изделия могут меняться без предварительного уведомления.

