

МОНИТОР ВИДЕОДОМОФОНА

ИНСТРУКЦИЯ ПО УСТАНОВКЕ И ЭКСПЛУАТАЦИИ

- EasyMon
- EasyMon-4W
- EasyMon-Wi-Fi



Производитель оставляет за собой право вносить изменения в характеристики и функции изделия без предварительного уведомления, в целях повышения качества и производительности изделия.



Оглавление

| | |
|---|----|
| Замечания и предупреждения | 1 |
| Особенности | 2 |
| Комплект поставки | 2 |
| Функции и названия элементов монитора..... | 3 |
| Схемы подключения | 4 |
| Структурная схема домофонной системы | 4 |
| Работа с монитором..... | 7 |
| Основное меню монитора | 7 |
| Описание значков главного меню | 7 |
| Описание значков области уведомлений | 8 |
| Вызов от посетителя | 8 |
| Описание значков панели управления при вызове..... | 8 |
| Вызов консьержа, охраны или других абонентов, журнал вызовов, настройки вызовов.. | 9 |
| Журнал принятых или пропущенных вызовов..... | 10 |
| Настройка вызовов | 10 |
| Вызов другого жильца по интеркому | 11 |
| Сообщения | 12 |
| Просмотр изображения с вызывных панелей или видеокамер | 13 |
| Сигнализация..... | 14 |
| Просмотр сохраненных вручную фотографий на microSD карте..... | 15 |
| Пользовательские настройки | 15 |
| Системные настройки | 16 |
| WEB страница монитора | 16 |
| User Management Page..... | 17 |
| Maintenance Page..... | 17 |
| Характеристики..... | 18 |



Замечания и предупреждения

Внимание: В мониторе используется собственная система питания passive POE, подключение к стандартным POE коммутаторам не допускается!!!

Для предотвращения нанесения вреда здоровью и имуществу внимательно ознакомьтесь с данным разделом.

При эксплуатации изделия запрещается:

1. Устанавливать изделие в непроветриваемых нишах или замуровывать изделие в стену. Это может вызвать повреждение изделия или пожар.
2. Самостоятельно разбирать, ремонтировать или модернизировать изделие. Это может вызвать поражение электрическим током, пожар или повреждение изделия.
3. Подключать к изделию другие устройства без отключения питания. Это может вызвать повреждения других устройств и изделия.
4. Использовать изделия во влажных помещениях. Это может вызвать поражение электрическим током или пожар.
5. Использовать воду или другие жидкости для чистки изделия. Используйте только сухую ткань, чтобы избежать поражения электрическим током.

Замечания по эксплуатации изделия:

1. Монитор при работе может быть теплым, это не является неисправностью изделия.
2. Избегайте попадания прямых солнечных лучей на изделие и не размещайте изделие вблизи нагревательных элементов.
3. Избегайте попадания посторонних предметов в корпус изделия. Это может вызвать повреждение изделия.
4. Не размещайте какие-либо предметы на корпусе изделия.
5. Если изделие издает странный шум, отключите монитор и обратитесь в сервисный центр.



Особенности

1. Сенсорный емкостной экран с диагональю 7 дюймов, разрешение 800x480 точек.
2. Автоматическая и ручная запись при вызове фотографий на внутреннюю память (100 фото)
3. Поддержка microSD карты формата SDHC от 8 до 32 Гб
4. Запись звонков с голосовым сообщением посетителя
5. Поддержка подключения кнопки вызова
6. 10 мелодий вызова с индивидуальной настройкой для каждой вызывной панели
7. Поддержка проводной сигнализации на 4 зоны
8. Питание passive POE 18V или DC 18V
9. Накладной монтаж
10. Подключение индивидуальной 4-х проводной вызывной панели (**только для EasyMon-4W и EasyMon-Wi-Fi**)
11. Встроенный модуль Wi-Fi для отправки уведомлений о вызове на смартфон через приложение «EasyVDP» (**только для EasyMon-Wi-Fi**)

Внимание: В мониторе используется собственная система питания passive POE, подключение к стандартным POE коммутаторам не допускается!!!

Комплект поставки

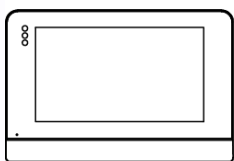

Монитор

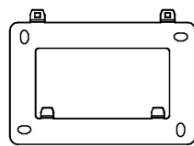

Кронштейн



Шлейф
2 контакта



Разъем
питания

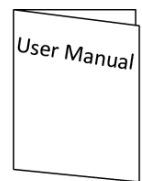

Инструкция

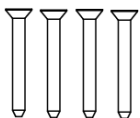

Шурупы 4шт.

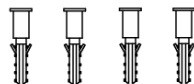

Дюбели 4 шт.



Шлейф
8 контактов



Шлейф 4 контакта
**(только для мониторов
EasyMon-4W
и EasyMon-Wi-Fi)**

Функции и названия элементов монитора

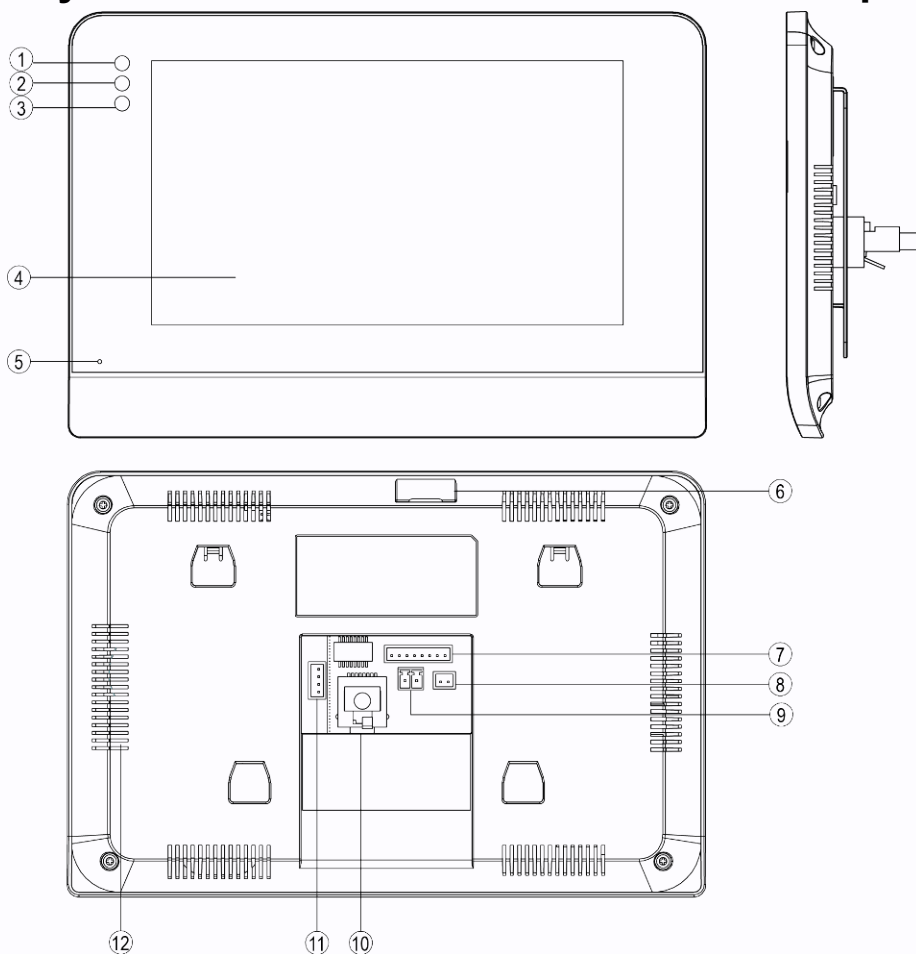

| № | Название | Назначение |
|----|-----------------------------|---|
| 1 | Индикатор питания | Включен при подаче питания |
| 2 | Индикатор новых записей | Мигает при наличии новых фото/сообщений |
| 3 | Индикатор «Тревога» | Мигает, если были срабатывания сигнализации |
| 4 | Экран | Сенсорный цифровой TFT экран |
| 5 | Микрофон | |
| 6 | Слот для microSD карты | |
| 7 | Разъем 8 контактов | Подключение шлейфов сигнализации |
| 8 | Разъем 2 контакта | Разъем подключения кнопки вызова |
| 9 | Разъем питания | Подключение внешнего питания 15-20 вольт / 1 ампер |
| 10 | Разъем подключения Ethernet | Подключение локальной сети |
| 11 | Вход вызывной панели | Подключение 4-х проводной вызывной панели (только для мониторов EasyMon-4W и EasyMon-Wi-Fi) |
| 12 | Динамик | |

Схемы подключения

Внимание: В мониторах используется собственная система питания passive POE, подключение к стандартным POE коммутаторам не допускается!!!

Структурная схема домофонной системы

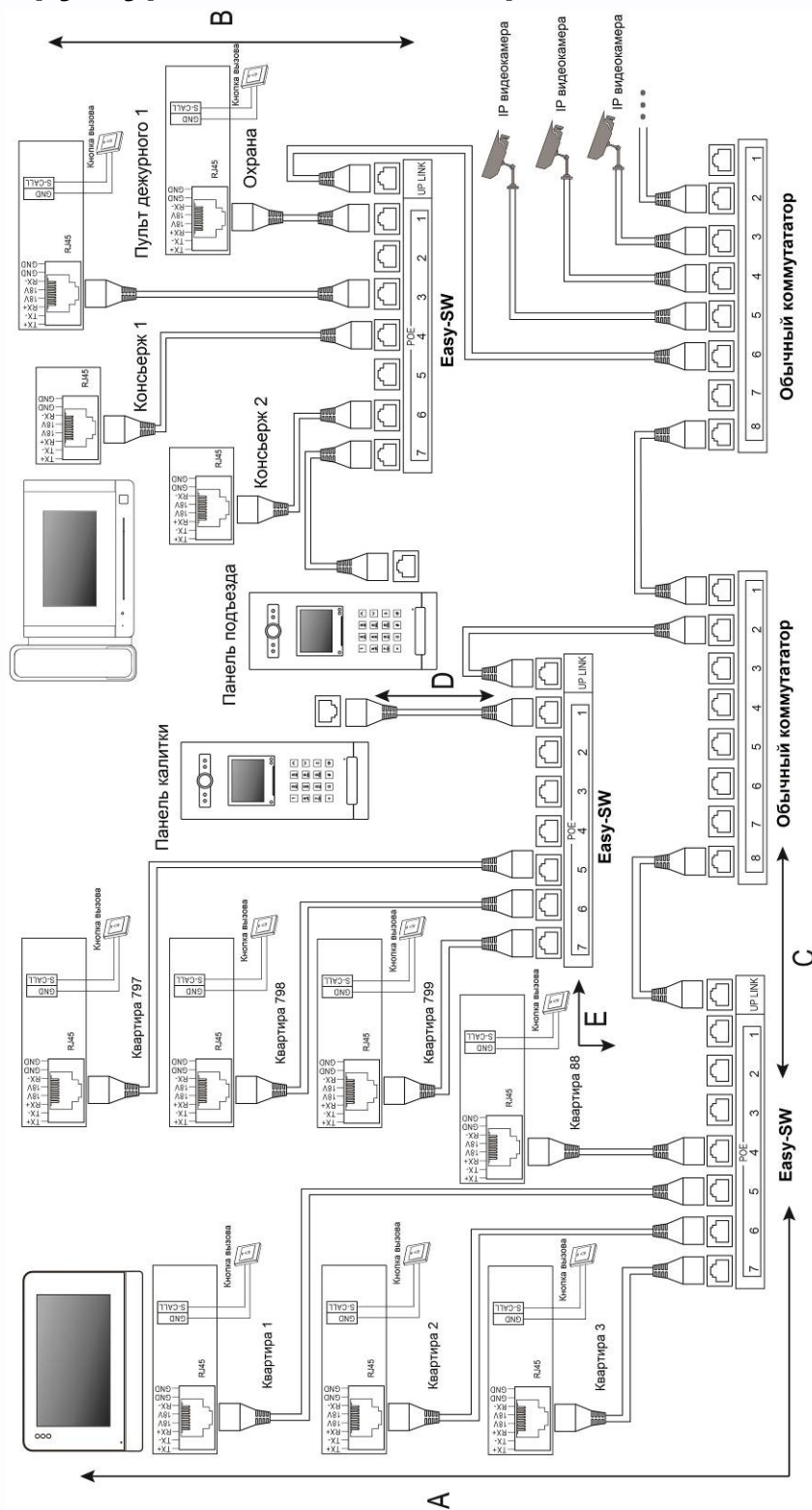

A - Дистанция от монитора до коммутатора Easy-SW.

B - Дистанция от пульта консьержа (охраны) до коммутатора Easy-SW.

C - Дистанция от стандартного коммутатора до коммутатора Easy-SW.

D - Дистанция от коммутатора Easy-SW до вызывной панели Easy Build.

E - Дистанция от коммутатора Easy-SW до коммутатора Easy-SW.

| Кабель | A | B | C | D | E |
|------------------|------|------|------|------|------|
| UTP категории 5E | ≤70m | ≤70m | ≤70m | ≤70m | ≤70m |

Схема подключения монитора

Внимание: В мониторе EasyMon разъем подключения вызывной панели не используется.

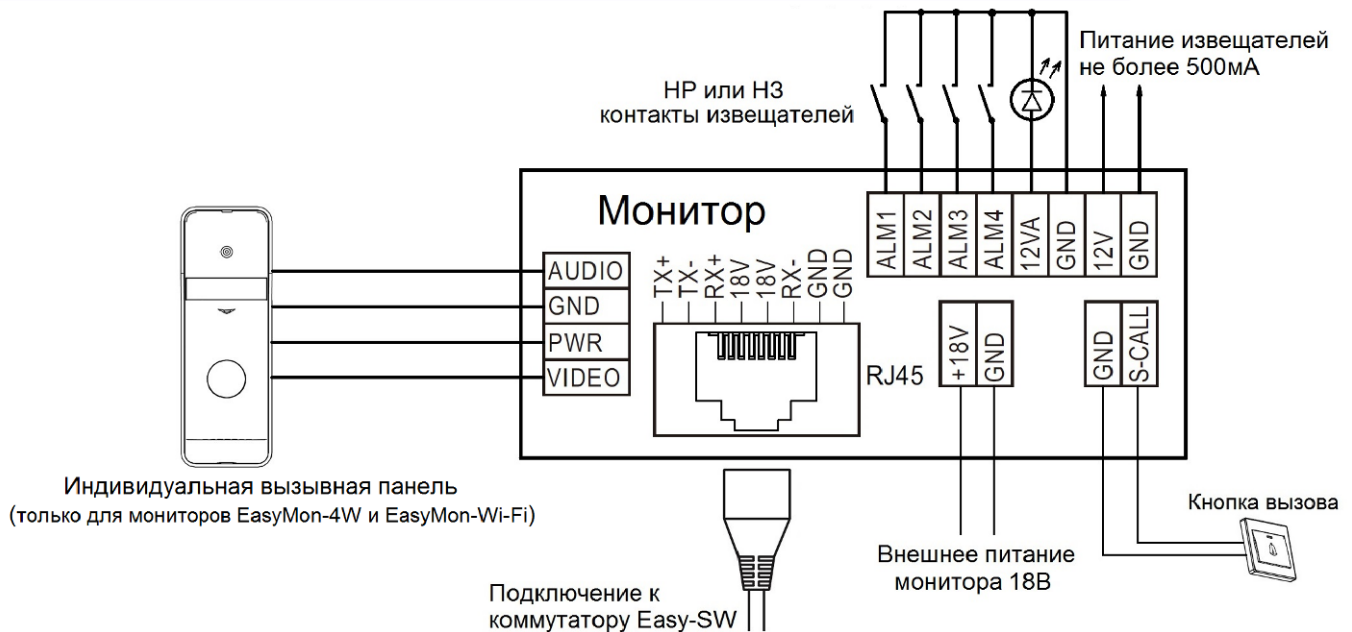

Цветовая маркировка и назначение проводов шлейфов

Шлейф подключения вызывной панели (только для мониторов EasyMon-4W и EasyMon-Wi-Fi)

| Цвет провода | Назначение |
|--------------|------------------------------|
| Белый | Аудио |
| Черный | Общий |
| Красный | +12В питание вызывной панели |
| Желтый | Видео |

Шлейф подключения извещателей

| Цвет провода | Назначение |
|--------------|--|
| Желтый | Зона 1 |
| Белый | Зона 2 |
| Синий | Зона 3 |
| Зеленый | Зона 4 |
| Красный | Выход +12В активируемый при постановке на охрану |
| Черный | Общий |
| Красный | Выход +12В для питания извещателей |
| Черный | Общий |

Внимание: Максимальный ток по выходам +12В не более 500мА.

Установка

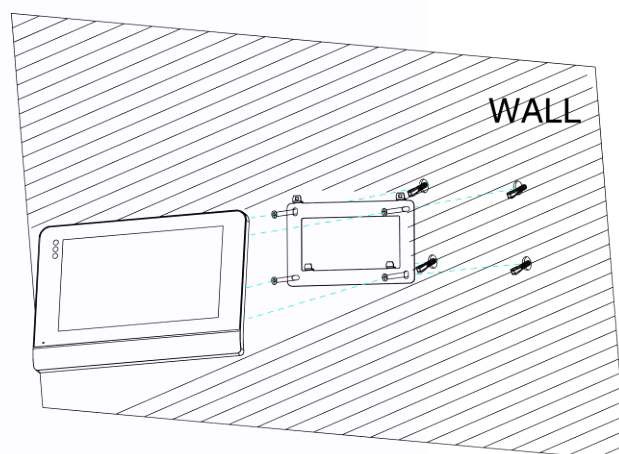
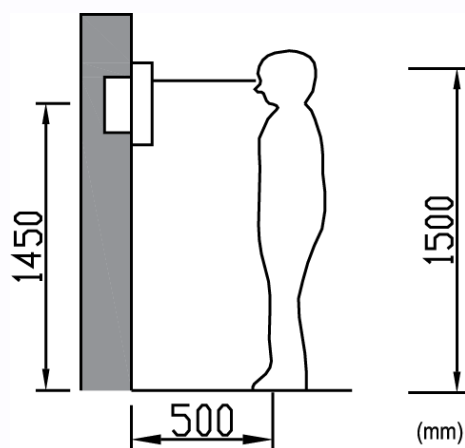

1. Определите место установки монитора. Высота установки выбирается пользователем. Рекомендуемая высота установки монитора: 1,5 метра.
2. Не подключайте питание до окончания выполнения всех подключений.
3. Снимите кронштейн с монитора.
4. Установите кронштейн монитора на стену.
5. Подключите кабели, согласно приведенной ранее схеме.
6. Закрепите монитор на кронштейне.





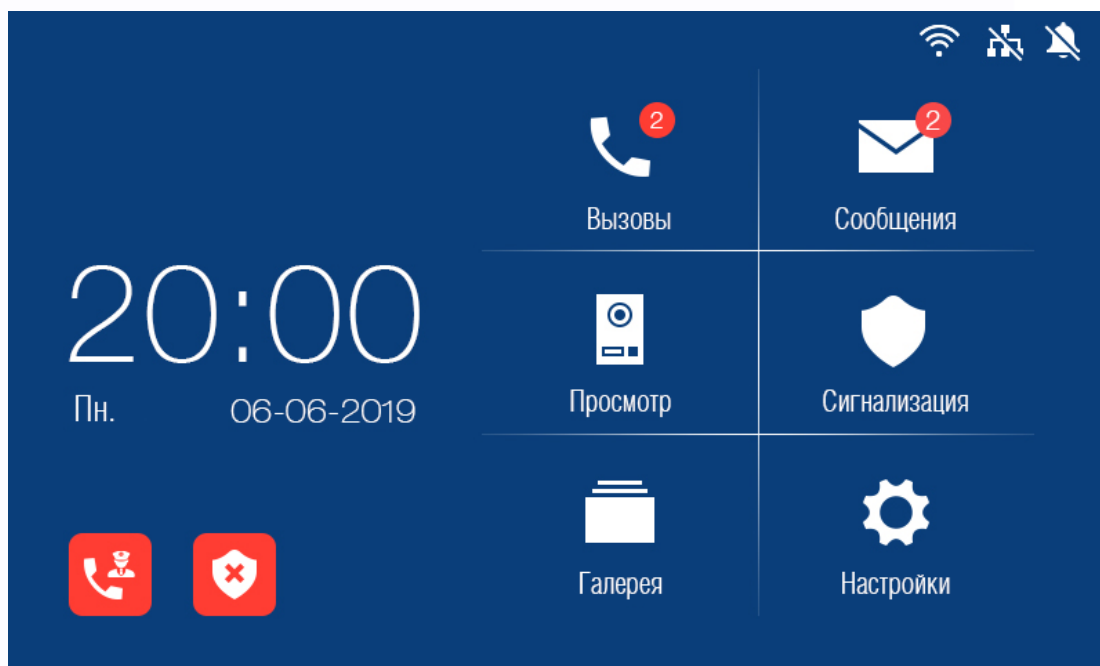

Работа с монитором

Основное меню монитора

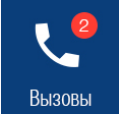

В режиме ожидания нажмите на любое место экрана, на экране отобразится основное меню, как показано на рисунке.

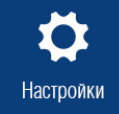



Описание значков главного меню

| | | | | | |
|---|----------|--|---|--------------|------------------------------------|
|  | Вызовы | Вход в меню вызовов |  | Сообщения | Вход в меню управления сообщениями |
|  | Просмотр | Просмотр вызывных панелей или видеокамер |  | Сигнализация | Управление сигнализацией |
|  | Галерея | Просмотр записей на microSD карте |  | Настройки | Вход в меню настроек |
|  | | Вызов консьержа/охраны | | | |
|  | | Постановка/снятие с охраны (пароль по умолчанию: 9999) | | | |

Описание значков области уведомлений



| | |
|---|---|
|  | Отсутствует подключение к сети Ethernet |
|  | Режим «Не беспокоить» включен |
|  | Wi-Fi подключен |

Вызов от посетителя

При звонке с вызывной панели монитор будет издавать сигнал вызова. Нажмите значок  на экране для ответа на вызов. Для открывания замка нажмите кнопку . Если вы не ответите на вызов, монитор перейдет в режим ожидания по окончании заданного времени звучания сигнала вызова.



Описание значков панели управления при вызове

| | | | |
|---|----------------------|---|----------------------------|
|  | Сделать фото |  | Настройка громкости вызова |
|  | Отключение микрофона |  | Открывание замка |
|  | Ответ на вызов |  | Окончание разговора |

Вызов консьержа, охраны или других абонентов, журнал вызовов, настройки вызовов

Нажмите значок  для входа в меню вызовов.

Вы можете набрать номер нужного абонента или перейти в список контактов, нажав кнопку «Контакты».

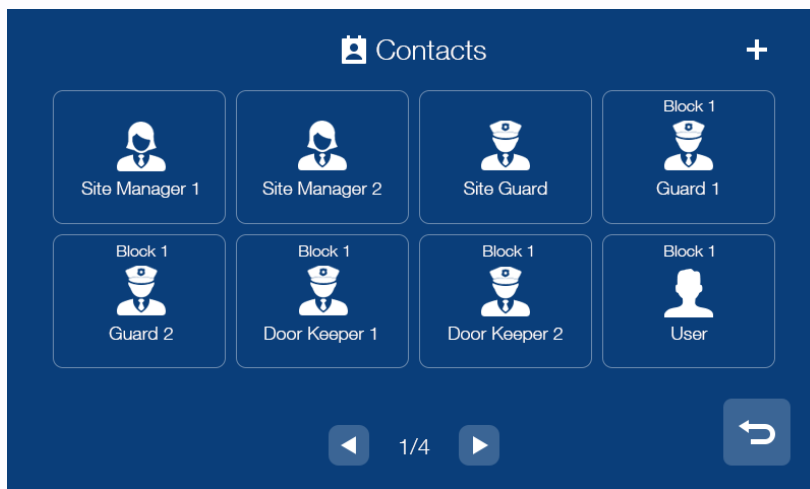

Для добавления нового контакта нажмите на значок «+» в правом верхнем углу, на экране будет отображены все доступные контакты. Выберите нужного абонента и нажмите значок  для возврата на страницу контактов.





Журнал принятых или пропущенных вызовов

Для отображения журнала вызовов нажмите кнопку «Журнал». Для просмотра только пропущенных вызовов включите опцию «Пропущенные» в левом нижнем углу.



| Name | Callcode | Date |
|---------------|----------|------------------|
| Block 1 ODS 1 | 01 801 | 08:00 23.07.2017 |
| Block 1 ODS 1 | 01 801 | 20:23 20.07.2017 |
| Mary | 03 302 | 21:00 18.06.2017 |
| James | 04 201 | 20:30 25.05.2017 |
| Smith | 05 401 | 22:00 20.05.2017 |

При просмотре журнала вы можете:

- Прослушать оставленное сообщение, нажав значок 
- Просмотреть автоматически сохраненное фото, нажав значок 
- Перезвонить абоненту, нажав значок 

Примечание:

- Для удаления записи из журнала нажмите на удаляемую запись и удерживайте 2 секунды. Вы можете удалить только данную запись или очистить весь журнал.
- В журнале сохраняются только последние 100 вызовов.

Настройка вызовов

Нажмите кнопку «Настройки» для входа в меню:

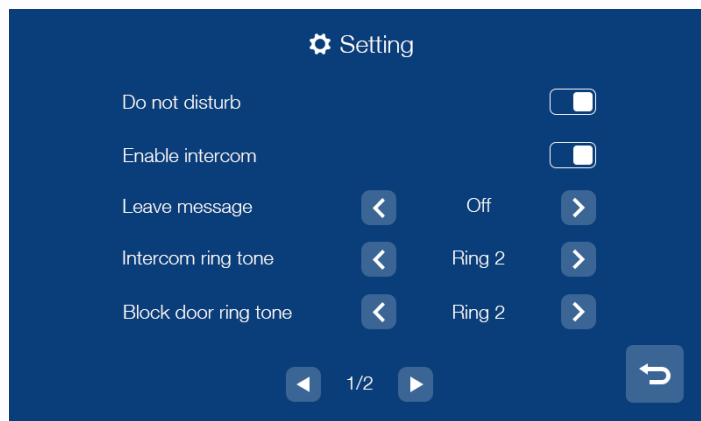

В данном меню вы можете:

- Включить или выключить функцию «Не беспокоить».
- Включить или выключить на вашем мониторе возможность вызова и разговора по интеркому с другими жильцами.
- Настроить отправку сообщения об отсутствии (немедленно, с задержкой, выключено).
- Установить мелодии вызова для вызывных панелей, интеркома, консьержа и кнопки вызова.
- Выбрать мелодию для обратного звонка.
- Настроить громкость для мелодий вызова и разговора.

Вызов другого жильца по интеркому

Вы можете выбрать жильца из списка контактов или набрать номер его квартиры.

При наборе номера квартиры другого жильца, проживающего в вашем доме, просто наберите его номер квартиры и нажмите кнопку вызова.

Если вызываемый абонент живет в другом доме, то необходимо набрать сначала номер его дома, а затем номер квартиры в формате XX XXX, где первые две цифры – это номер дома, а остальные три – номер квартиры, например, для вызова квартиры №101 дома №1 введите адрес 01101 и нажмите кнопку вызова.

При вызове вы увидите данный интерфейс:

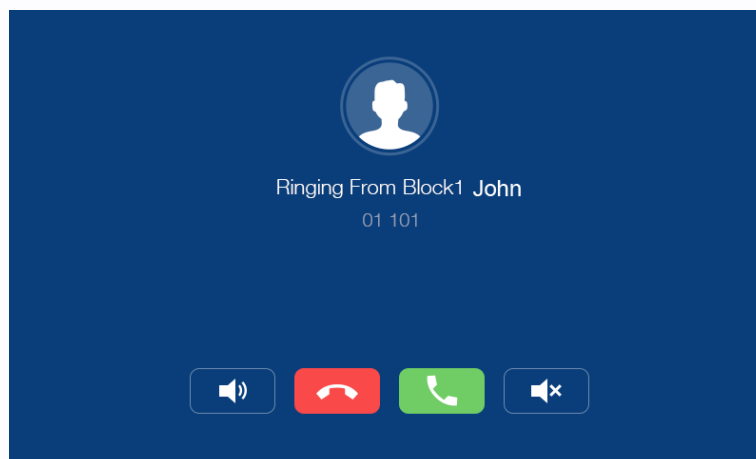

Сообщения

Для входа в меню управления сообщениями нажмите значок .

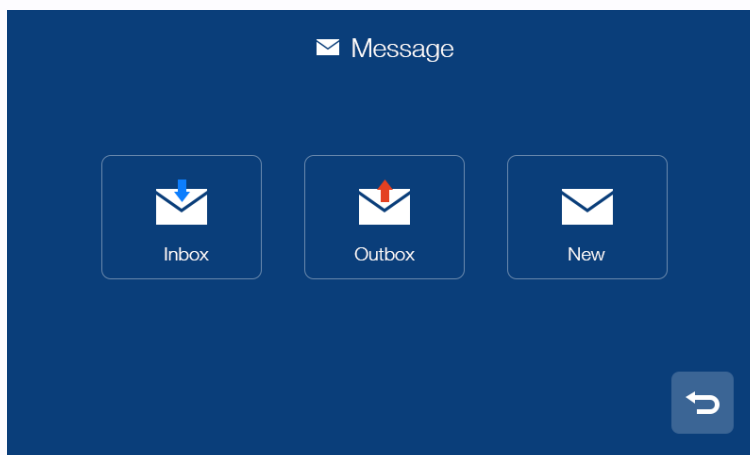

- В папке «Входящие» находятся полученные сообщения. Вы можете удалить, переслать или ответить на сообщение.
- В папке «Отправленные» находятся отправленные сообщения. Вы можете удалить, переслать или ответить на сообщение.
- Для отправки нового сообщения нажмите на «Новое», введите номер квартиры в формате XX XXX в поле «Кому», где первые две цифры – это номер дома, а остальные три – номер квартиры, например, для отправки сообщения в квартиру №102 дома №1 введите адрес 01102, напишите сообщение и нажмите  для отправки:

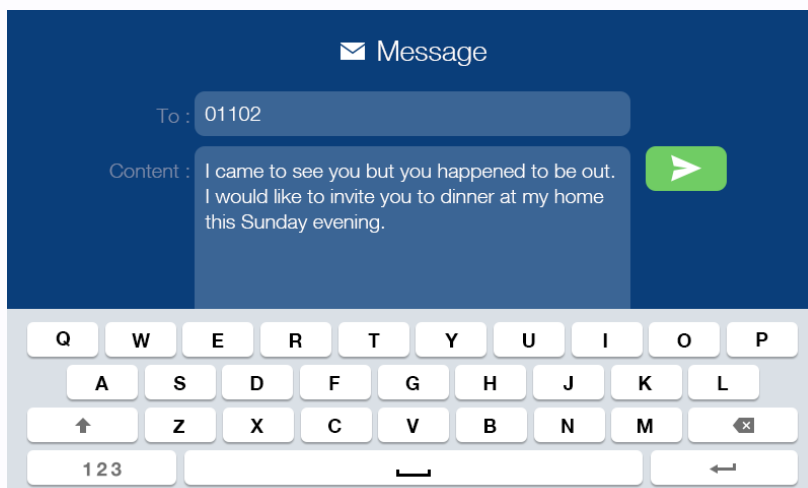

- Для удаления всех сообщений в папке нажмите на любое сообщение и удерживайте 2 секунды, после чего удалите все сообщения.

Просмотр изображения с вызывных панелей или видеокамер

Нажмите значок  в основном меню монитора для выбора вызывной панели или видеокамеры, которую вы хотите просматривать. Поддерживается просмотр до 32 видеокамер, до 19 подъездных/общих вызывных панелей и одной индивидуальной.

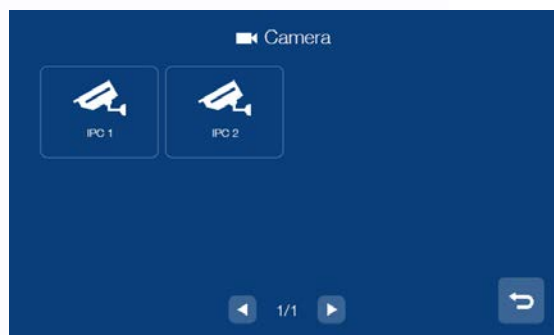
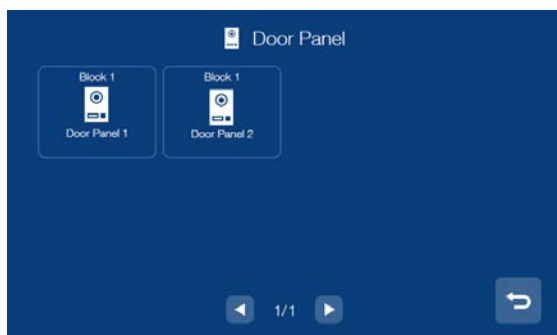
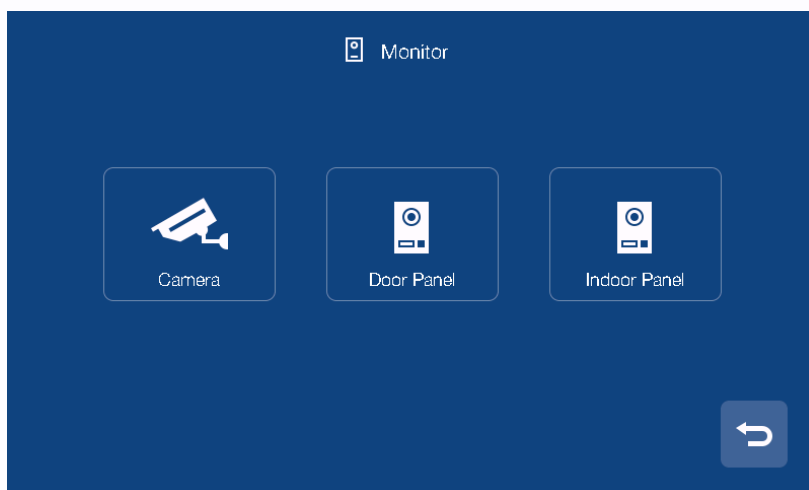

Примечание:

- Монитор жилья может отображать подъездные панели только своего дома.
- Разговор в режиме просмотра недоступен.
- Монитор жилья отображает только те камеры, которые ему разрешены администратором системы.

Сигнализация

Для входа в меню сигнализации нажмите значок . Пароль по умолчанию: 9999

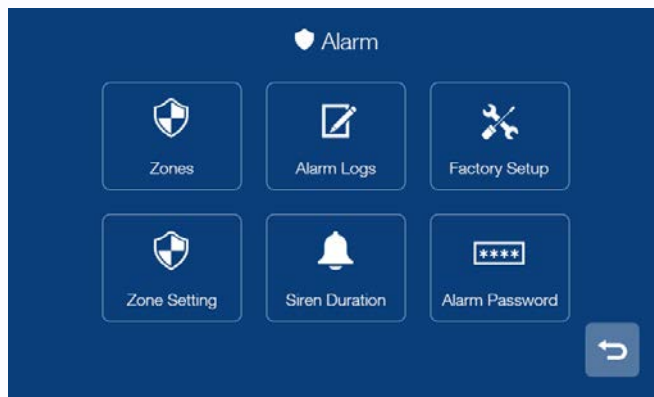

- Значок «Зоны» предназначен для просмотра состояния каждой зоны.
- Значок «Журнал тревог» предназначен для просмотра информации о 100 последних событиях системы.
- Значок «Заводские настройки» возвращает монитор к заводским установкам.
- Значок «Длительность звучания сирены» предназначен для установки времени сирены.
- Значок «Пароль сигнализации» предназначен для смены пароля.
- Значок «Настройки зон» предназначен для настройки типа шлейфа, задержек и т.д.

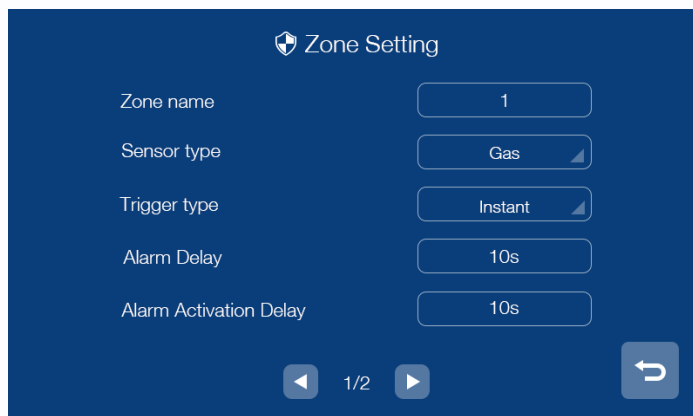

- В пункте «Имя зоны» вы можете изменить ее имя, по умолчанию: Зона 1, 2, 3, 4.
- В пункте «Тип датчика» устанавливается тип подключенного извещателя.
- В пункте «Тип реакции» устанавливается реакция на срабатывание извещателя: мгновенная, с задержкой, 24 часа, байпас (отключена).
- В пункте «Задержка тревоги» настраивается время тревоги: от 1 до 99 секунд.
- В пункте «Задержка активации тревоги» настраивается время активации: от 1 до 99 секунд.
- В пункте «НО/НЗ» – устанавливается тип шлейфа, нормально-замкнутый или нормально-разомкнутый.

Просмотр сохраненных вручную фотографий на microSD карте

Для входа в меню просмотра фото нажмите значок .

В данном разделе сохраняются фото, сделанные вручную.

Для удаления фото нажмите на удаляемую запись и удерживайте 2 секунды. Вы можете удалить только данную запись или очистить весь раздел.

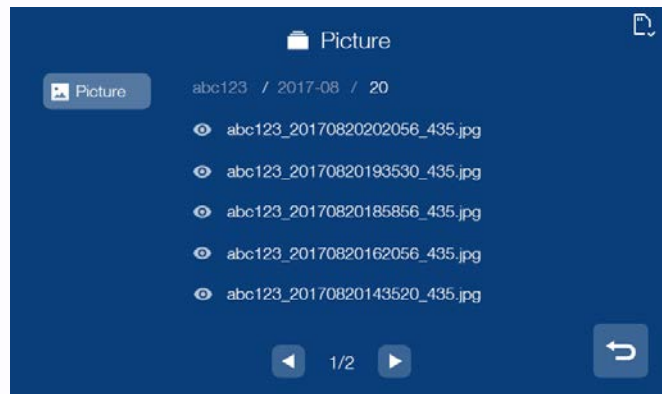

Пользовательские настройки

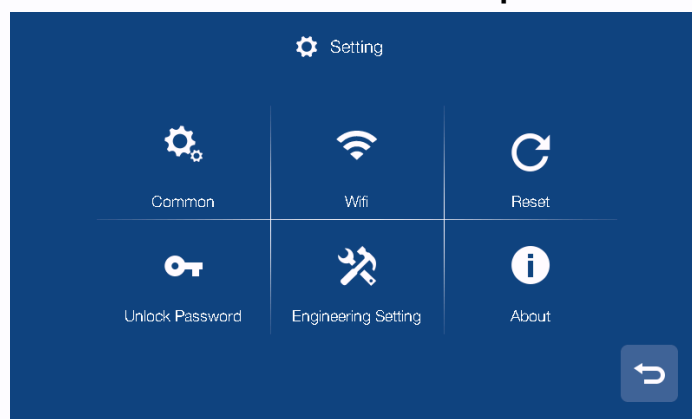

- Значок «Общие»: настройка имени монитора, языка, звука нажатия кнопок, включение режима «Очистка экрана», в данном режиме можно очистить экран мягкой тканью (При изменении имени монитора настройки вступают в силу в течение 24 часов).
- Значок «Wi-Fi» (только для EasyMon-WiFi): подключение монитора к внутренней сети для отправки уведомлений о вызове в приложение «EasyVDP».
- Значок «Сбросить настройки»: сброс пользовательских настроек и форматирование microSD карты.
- Значок «Пароль открывания замка»: установка пароля на открывание замка. Длина пароля 4 цифры.
- Значок «Информация о системе»: информация о версии прошивки, номере дома, номере квартиры и монитора.

Системные настройки

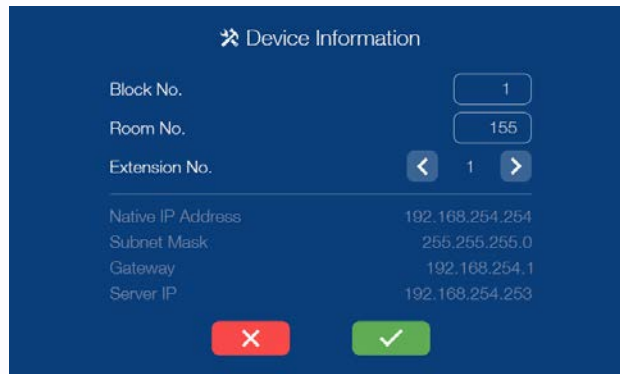

| Device Information | |
|--------------------|-----------------|
| Block No. | 1 |
| Room No. | 155 |
| Extension No. | 1 |
| Native IP Address | 192.168.254.254 |
| Subnet Mask | 255.255.255.0 |
| Gateway | 192.168.254.1 |
| Server IP | 192.168.254.253 |

На странице системных настроек вы можете сбросить системные настройки на заводские, изменить системный пароль, изменить настройки адреса монитора и установить адрес пульта охраны (по умолчанию 99 901). Пароль по умолчанию для входа в системные настройки 0000.

Внимание:

- В квартире может быть установлено до 3 мониторов, при вызове видео транслируется только первым монитором, на дополнительных мониторах звучит только сигнал вызова. Если принять вызов на дополнительном мониторе, то видео будет переключено на этот монитор.
- При утере пароля для входа в системные настройки его можно восстановить через WEB страницу монитора.

WEB страница монитора

WEB страница монитора используется для изменения заставки монитора, восстановления утерянного пароля и обновления его прошивки.

Внимание: Для входа на страницу монитора компьютер должен иметь IP адрес того же сегмента сети, что и монитор. Для входа должен использоваться только браузер Google Chrome.

- Откройте браузер и наберите IP адрес монитора в адресной строке, нажмите «Enter».
- В появившемся окне введите логин и пароль (по умолчанию логин: **admin**, пароль: **888999**) и нажмите кнопку Login.

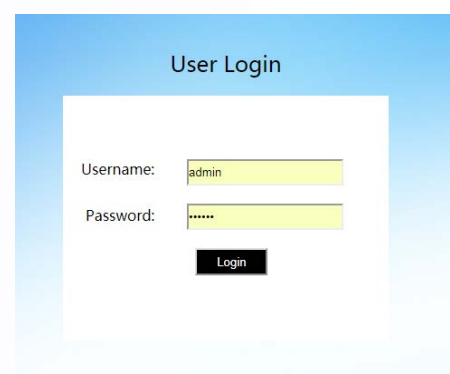

Local Configuration Page

На данной странице отображается информация об устройстве, его IP адрес.

С помощью кнопок, расположенных внизу страницы, вы можете изменить заставку монитора, восстановить ее в заводские установки или восстановить пароль на вход в системные настройки.

| | | | | |
|--|---|---|------------------|-------------------|
| Local Config User Management Maintenance | Dev Info | | LAN info | |
| | BlockNo: | 1 | Local IP: | 10.0.7.105 |
| | RoomNo: | 1 | Gateway: | 10.0.0.1 |
| | DevNo: | 0 | Subnet Mask: | 255.0.0.0 |
| | | | MAC: | 00:02:ac:55:25:02 |
| | | | Address Book IP: | 10.0.14.9 |
| | <input type="button" value="Replace Background"/> <input type="button" value="Restore Background"/> <input type="button" value="Restore Project Password"/> | | | |

User Management Page

На данной странице вы можете изменить логин и пароль для входа на WEB страницу монитора.

| | | |
|--|----------|-------------------------------------|
| Local Config User Management Maintenance | Username | Remarks |
| | admin | |
| | | <input type="button" value="Edit"/> |

Maintenance Page

Данная страница предназначена для обновления прошивки монитора и его перезагрузки.

| | | |
|--|--|---------------------|
| Local Config User Management Maintenance | Software Version : | Jan 5 2018 00:31:35 |
| | Hardware Version : | ver.b |
| | <input type="button" value="Update"/> <input type="button" value="Reboot Device"/> | |

Характеристики

| | |
|---|---|
| Питание | Passive POE 18 вольт или 15-20В/0,5А пост. ток. |
| Потребляемый ток | Не более 500мА, 180мА (ожидание) |
| TFT LCD экран | 7 дюймов, емкостной, сенсорный |
| Разрешение экрана | 800 x 480 пикселей |
| Операционная система | Linux |
| Кодирование | H.264 |
| Емкость и тип microSD карты | Формат SDHC, от 8 до 32ГБ, класс не ниже 6 |
| Подключение 4-х проводной вызывной панели | Монитор EasyMon: нет Монитор EasyMon-4W и EasyMon-Wi-Fi: Да, 1 вызывная панель |
| Рабочая частота Wi-Fi (только для монитора EasyMon-Wi-Fi) | 2,4 ГГц |
| Подключение дополнительных мониторов | до 2 дополнительных мониторов |
| Память | Внутренняя память: 100 фото |
| Габаритные размеры | 210x140x20мм |

Параметры и характеристики изделия могут меняться без предварительного уведомления. Актуальные версии инструкций для монитора и приложения смотрите на сайте www.tantos.pro на странице монитора

Срок службы изделия 5 лет.

EAC

