



ИСТОЧНИК  
БЕСПЕРЕБОЙНОГО  
ПИТАНИЯ  
**СКАТ-UPS 3000 RACK**



***Благодарим Вас за выбор нашего источника бесперебойного питания. Источник бесперебойного питания SKAT-UPS 3000 RACK защитит от сетевых неполадок и предотвратит выход вашего оборудования из строя, обеспечивая его качественным электропитанием.***

***Перед эксплуатацией ознакомьтесь с настоящим руководством.***

Руководство по эксплуатации содержит основные технические характеристики, описание конструкции и принципа работы, способ установки на объекте и правила безопасной эксплуатации источника бесперебойного питания SKAT-UPS 3000 RACK (далее по тексту: изделие).



**Изделие SKAT-UPS 3000 RACK предназначено для обеспечения бесперебойным питанием потребителей с номинальным напряжением питания 220 В переменного тока частотой 50 Гц. Изделие предназначено для эксплуатации в закрытом помещении.**

**Изделие представляет собой** современный экономичный источник бесперебойного питания с функциями защиты и контроля. Изделие обеспечивает подключенные к его выходу устройства длительным, стабилизированным электропитанием при отсутствии напряжения сети, используя при этом электроэнергию, запасенную в аккумуляторных батареях (далее по тексту - АКБ).

**Изделие может быть использовано** для питания компьютеров и вычислительных сетей, используемых, в частности: в средствах связи и сетях электроснабжения, в образовательной, финансовой и транспортной сфере, в структуре государственной безопасности, в научно-исследовательских центрах, а также для электропитания другой ответственной нагрузки с номинальным напряжением питания 220 В переменного тока и потребляемой мощностью до 3000 ВА.

**Изделие обладает:**

- низким энергопотреблением и высоким коэффициентом полезного действия (КПД), что сокращает затраты на электроэнергию, увеличивает срок службы АКБ и снижает нагрузку на системы охлаждения;
- расширенным диапазоном входной частоты (см. п.4 таблицы 1), благодаря чему изделие хорошо совместимо с резервными генераторами;
- улучшенной технологией PFC (технология коррекции коэффициента мощности), благодаря чему коэффициент мощности может достигать 0,98, что уменьшает импульсную нагрузку и не вносит искажений во входную электросеть;
- удобством и простотой обслуживания и эксплуатации.
- улучшенной технологией компенсации напряжения, которая позволяет работать с входным напряжением в диапазоне от 160 В до 290 В, благодаря чему реже используется АКБ;
- мощным интеллектуальным встроенным зарядным устройством, с трехуровневым режимом заряда, увеличивающим срок службы АКБ и оптимизирующим время ее заряда.

**Изделие отличается:**

- высокой эффективностью вследствие применения технологии двойного преобразования напряжения;

- наличием целого ряда функциональных возможностей: применение высокоэффективной технологии интеллектуального управления с максимально надежным алгоритмом контроллера, что позволяет оптимизировать выходные параметры изделия;
- наличием предстартовой автоматической самодиагностики, что обеспечивает своевременное выявление возможных проблем и исключает сбои в работе потребителей.

**Изделие имеет:**

- современный дизайн;
- информативный ЖК—дисплей;
- стандартные возможности коммуникации: двунаправленный коммуникационный интерфейс RS-232, порт связи USB;
- интеллектуальный порт для установки дополнительных коммуникационных модулей (платы релейного интерфейса, SNMP-адаптера и др.);
- разъем для подключения устройства дистанционного аварийного отключения питания (ЕРО), при запуске изделия и его эксплуатации в обычном режиме, контакты разъема должны быть замкнуты;
- универсальное исполнение и может быть расположено на рабочем столе в вертикальном положении или закреплено горизонтально в 19" стойке телекоммуникационного шкафа (высота 2U).

**Изделие обеспечивает:**

- стабилизированное выходное напряжение в широком диапазоне входного напряжения (см. п.2 таблицы 1) без перехода на питание от АКБ, что продлевает срок службы АКБ;
- качественное, бесперебойное, эффективное и надежное питание нагрузок с номинальным напряжением питания 220 В переменного тока и суммарной потребляемой мощностью до 3000 ВА;
- высокую точность стабилизации синусоидального выходного напряжения в сетевом («ОСНОВНОЙ») и автономном («РЕЗЕРВ») режимах;
- многофункциональную защиту электрооборудования пользователя от грозовых разрядов, всплесков напряжения и любых других неполадок в электросети, включая искажение или пропадание входного напряжения;
- технологию On-Line, обеспечивающую отсутствие переходных процессов при переключениях из режима «ОСНОВНОЙ» в режим «РЕЗЕРВ» и обратно (отсутствует даже кратковременная пауза);
- правильную синусоидальную форму выходного напряжения;
- стабильную частоту выходного напряжения в режиме "РЕЗЕРВ";
- подавление импульсов высоковольтных и высокочастотных помех;
- повышение надежности системы по обеспечению бесперебойного питания нагрузки за счет автоматического шунтирования (режим «БАЙПАС»);
- возможность «холодного старта» без ограничений, т.е. изделие можно включить при отсутствии сетевого напряжения и при полной нагрузке, используя питание от заряженных АКБ;
- светодиодную индикацию режимов работы и состояния аккумуляторных батарей, а также звуковую сигнализацию о разряде и неисправностях;
- длительный автономный режим;
- возможность горячей замены АКБ.

**ТЕХНИЧЕСКИЕ ХАРАКТЕРИСТИКИ**

Таблица 1

№ п/п	Наименование параметра		Значение параметра
1	Номинальное входное напряжение (Uном), В		<b>220</b>
2	Диапазон входного напряжения без перехода на питание от АКБ при 100% нагрузке, В		<b>160...290</b>
3	Номинальная частота входного напряжения (автоопределение), Гц		<b>50 / 60</b>
4	Диапазон частоты входного напряжения без перехода на питание от АКБ при 100% нагрузке, Гц		<b>45...55 / 55...65</b>
5	Диапазон входного напряжения, в котором изделие может работать в режиме БАЙПАС, без отключения нагрузки, % от Uном		<b>-45%; +25%</b>
6	Входной коэффициент мощности, не менее		<b>0,98</b>
7	Номинальная выходная мощность	Полная, ВА	<b>3000*</b>
		Активная, Вт	<b>2700*</b>
8	Номинальное выходное напряжение, В		<b>220</b>
9	Статическая точность выходного напряжения при изменении нагрузки в пределах 0...100%, %		<b>±3%</b>
10	Частота выходного напряжения (автосинхронизация с частотой напряжения электросети) в режиме питания от АКБ («РЕЗЕРВ»), Гц		<b>50±0,2% или 60±0,2%</b>
11	Выходной коэффициент мощности, не менее		<b>0,9</b>
12	Номинальный ток нагрузки, А		<b>12</b>
13	Максимальный входной ток, А		<b>16,0</b>
14	Форма выходного напряжения		<b>синусоидальная</b>
15	Коэффициент нелинейных искажений выходного напряжения (КИ), %, не более	линейная нагрузка	<b>3</b>
		нелинейная нагрузка	<b>5</b>
16	КПД при номинальной нагрузке, не менее, %	режим «ОСНОВНОЙ»	<b>90</b>
		режим «РЕЗЕРВ»	<b>85</b>
		режим «БАЙПАС»	<b>94</b>
17	Максимальный коэффициент пиковой импульсной нагрузки (крест-фактор)		<b>3:1</b>
18	Перегрузочные способности в режиме «ОСНОВНОЙ» (переключение в режим «БАЙПАС»)	< 108%	<b>длительно, без перехода в режим «БАЙПАС»</b>
		108±5% — 150±5%	<b>через 30 с</b>
		150±5% — 200±5%	<b>через 0,3 с</b>
		> 200±5%	<b>через 0,02 с</b>

Продолжение таблицы 1

№ п/п	Наименование параметра		Значение параметра
19	Перегрузочные способности в режиме «РЕЗЕРВ» (отключение не критичной нагрузки SEGMENT 1)	< 103%	<b>длительно, без отключения не критичной нагрузки</b>
		103±5% — 150±5%	<b>через 30 с</b>
		150±5% — 200±5%	<b>через 0,3 с</b>
		> 200±5%	<b>через 0,02 с</b>
20	Время переключения из режима «ОСНОВНОЙ»	в режим «БАЙПАС», мс, не более	<b>10</b>
		в режим «ЕСО», мс, не более	<b>10</b>
		в режим «РЕЗЕРВ», мс	<b>0</b>
21	Время переключения из режима «ЕСО» в режим «РЕЗЕРВ», мс		<b>10</b>
22	Мощность, потребляемая от сети при 100% нагрузке, не более, ВА		<b>3300</b>
23	Мощность, потребляемая изделием от сети без нагрузки и при полностью заряженной АКБ, ВА, не более		<b>180</b>
24	<b>Тип АКБ: герметичные свинцово-кислотные необслуживаемые, номинальным напряжением 12 В</b>		
25	Рекомендуемая емкость АКБ, Ач		<b>40—120**</b>
26	Количество АКБ, шт.		<b>6</b>
27	Ток заряда АКБ, А, не более		<b>6</b>
28	Величина напряжения на клеммах АКБ, при котором включается сигнализация о скором разряде АКБ в режиме «РЕЗЕРВ», В		<b>68</b>
29	Величина напряжения на клеммах АКБ, при котором происходит автоматическое отключение нагрузки для предотвращения глубокого разряда АКБ в режиме «РЕЗЕРВ», В		<b>60</b>
30	Габаритные размеры ШхГхВ, не более, мм	без упаковки	<b>440x560x89</b>
		в упаковке	<b>685x555x205</b>
31	Масса, НЕТТО (БРУТТО), кг, не более		<b>17,5 (26)</b>
32	Диапазон рабочих температур, °С		<b>0...+40</b>
33	Относительная влажность воздуха (без конденсации), %, не более		<b>90</b>
	<b>ВНИМАНИЕ! Не допускается наличие в воздухе токопроводящей пыли и паров агрессивных веществ (кислот, щелочей и т. п.)</b>		
34	Степень защиты оболочкой по ГОСТ 14254-2015		<b>IP20</b>

\* Если изделие эксплуатируется при температуре выше +40 °С, то при увеличении температуры на 5 °С, мощность нагрузки следует уменьшить на 12%, запрещается эксплуатация изделия при температуре выше 50 °С.

\*\* АКБ в комплект поставки не входят

## СОДЕРЖАНИЕ ДРАГОЦЕННЫХ МЕТАЛЛОВ И КАМНЕЙ

Изделие драгоценных металлов и камней не содержит.

### КОМПЛЕКТ ПОСТАВКИ

Наименование	Количество
Источник бесперебойного питания SKAT-UPS 3000 RACK	1 компл.
Руководство по эксплуатации	1 экз.
Кабель сетевой	1 шт.
Разъем выходной	1 шт.
Кабель АКБ	1 шт.
Кабель RS-232	1 шт.
Переключки АКБ в комплекте	1 компл.
Комплект пластиковых основ	1 компл.
Комплект кронштейнов для установки 19" стойку (шкаф)	1 компл.
Пыльник АКБ	12 шт.
Карта установки ПО	1 шт.
Комплект крепежа FPFC (2919)	1 компл.
Упаковка	1 шт.

По отдельному заказу может быть осуществлена поставка следующих изделий:

- **герметичные свинцово-кислотные аккумуляторы** номинальным напряжением 12 В, емкостью 40—120 Ач.
- **«АО-4/17 RACK»** аккумуляторный отсек для размещения до четырех АКБ, емкостью 17Ач (код товара 412, изготовитель - «БАСТИОН»).
- **«Тестер емкости АКБ SKAT-T-AUTO»** для оперативной диагностики работоспособности аккумулятора (код товара 254, изготовитель - «БАСТИОН»).

## УСТРОЙСТВО И РАБОТА ИЗДЕЛИЯ

### КРАТКОЕ ОПИСАНИЕ КОНСТРУКЦИИ

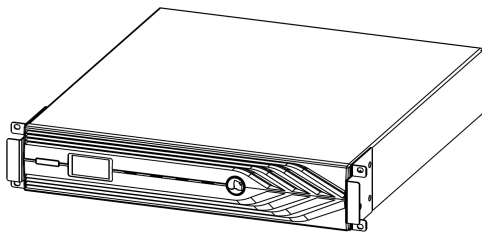

**Изделие выполнено** в металлическом корпусе с перфорированной пластиковой передней панелью, на которой расположены кнопка включения/выключения, ЖК—дисплей и светодиодные индикаторы (см. рисунок 1 и приложение 3).

**Описание кнопки и светодиодных индикаторов** приведено в таблице 2.

**Конструкция корпуса** позволяет устанавливать изделие как в вертикальном (используются пластиковые основы), так и в горизонтальном положении (в 19" телекоммуникационные шкафы и стойки, используются установочные кронштейны и направляющие). Высота корпуса 2U.

Пластиковые основы, установочные кронштейны, направляющие и комплект крепежа, входят в комплект поставки (см. разделы «КОМПЛЕКТ ПОСТАВКИ» и «УСТАНОВКА НА ОБЪЕКТЕ»).



Рисунок 1 – Общий вид передней панели изделия.







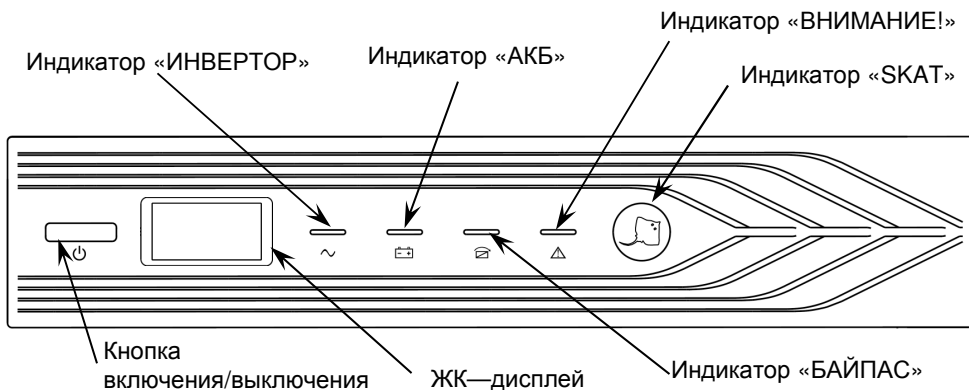

Рисунок 2 – Общий вид задней панели изделия.

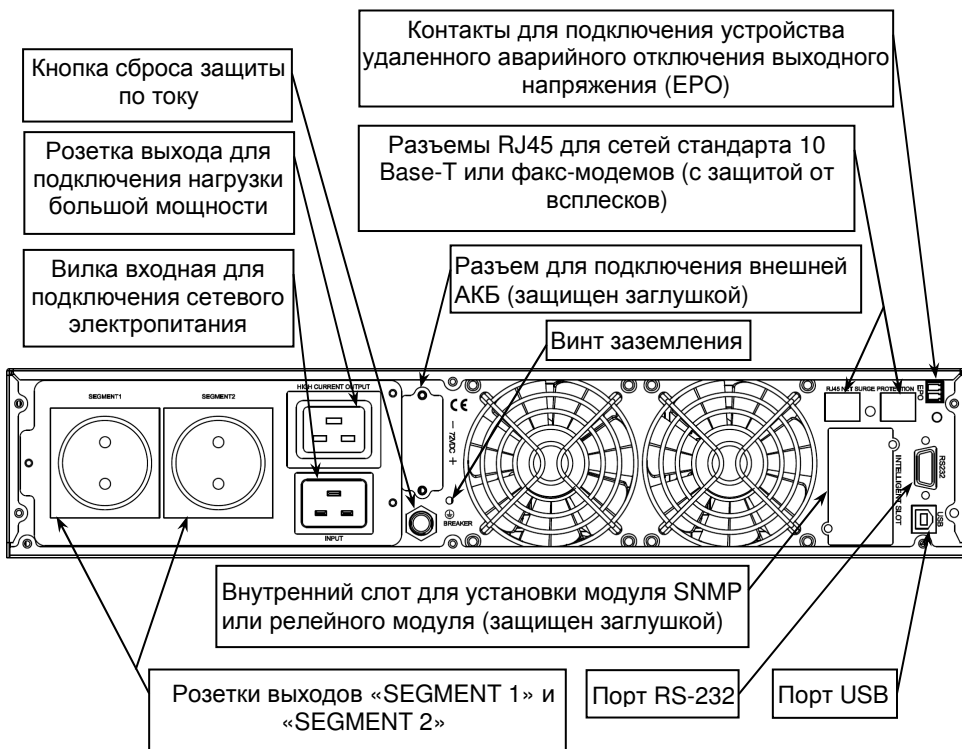
**На задней панели изделия** расположены: входной и выходные разъемы, разъем для подключения внешней аккумуляторной батареи, кнопка сброса срабатывания защиты по току (срабатывание защиты происходит при превышении уровня входного тока выше допустимого), вентиляторы охлаждения и разъемы коммутационных портов (см. рисунок 2).

Таблица 2

<b>ОПИСАНИЕ РАБОТЫ КНОПКИ И СВЕТОДИОДНЫХ ИНДИКАТОРОВ*</b>		
	Включение/ выключение	Для того, чтобы включить или выключить изделие (перевести в режим БАЙПАС), необходимо нажать и удерживать нажатой кнопку до звукового сигнала**
	Индикатор «СКАТ» светится	В схему управления изделием подано питающее напряжение
	Индикатор «ВНИМАНИЕ!» светится	Изделие неисправно и не подает напряжения на нагрузку
	Индикатор «БАЙПАС» светится	Изделие подает напряжение на нагрузку в режиме «БАЙПАС»
	Индикатор «АКБ» светится	Изделие подает напряжение на нагрузку в режиме «РЕЗЕРВ»
	Индикатор «ИНВЕРТОР» светится	Напряжение на нагрузку подано в одном из рабочих режимов: «ОСНОВНОЙ» или «РЕЗЕРВ»

\* дополнительную информацию по светодиодной индикации см. в приложении 1.

\*\* при включении изделия все четыре светодиода индикатора включаются и затем последовательно гаснут, этот цикл повторяется до успешного завершения самотестирования и включения изделия.

**На ЖК-дисплее** последовательно отображаются основные параметры изделия: номинальная мощность, модель и версия программного обеспечения, уровень входного и выходного напряжений, наличие/отсутствие заряженной АКБ, уровень заряда АКБ в виде графической шкалы, температура внутри корпуса изделия, мощность нагрузки на выходе в VA, уровень нагрузки на выходе в процентах от номинальной (см. приложение 3).

## ОПИСАНИЕ РАБОТЫ

**Изделие имеет три режима работы:** «ОСНОВНОЙ», «РЕЗЕРВ», и «БАЙПАС».

### РЕЖИМ «ОСНОВНОЙ»



**При наличии напряжения питающей сети** в пределах допустимого диапазона (см. п.1...п.3 таблицы 1) изделие питает нагрузки и осуществляет заряд АКБ.



На передней панели светятся индикаторы «СКАТ» и «ИНВЕРТОР». Если в режиме «ОСНОВНОЙ» каждые две минуты включается звуковой сигнал, значит цепи фазы и ноля в месте подключения подсоединены неправильно (обратная фазировка).

## РЕЖИМ «РЕЗЕРВ»



При отключении напряжения питающей сети, выходе сетевого напряжения за пределы, указанные в п.2 таблицы 1 происходит немедленный автоматический переход на резервное питание нагрузки от АКБ. При этом каждые 4 секунды звучит звуковой сигнал. На передней панели светятся индикаторы «СКАТ», «ИНВЕРТОР» и «АКБ».

Продолжительность работы в режиме «РЕЗЕРВ» зависит от степени заряда АКБ и величины нагрузки. При понижении уровня заряда АКБ до ~20% от номинальной емкости, каждую секунду включается звуковой сигнал тревоги, и вспыхивают индикаторы «ВНИМАНИЕ» и «АКБ». При понижении уровня заряда АКБ ниже 10% от номинальной емкости изделие выключает выходное напряжение, защищая тем самым АКБ от глубокого разряда.

## РЕЖИМ «БАЙПАС»



При возникновении внутренней неисправности или перегрузке по выходу, превышающей величину, указанную в п.20 таблицы 1, изделие переходит в режим «БАЙПАС».

На передней панели светятся индикаторы «СКАТ» и «БАЙПАС», показывая, что изделие питает нагрузку напрямую от входной сети. При этом раз в две минуты подается звуковой сигнал. В этом случае следует немедленно уменьшить нагрузку до уровня, при котором звуковой сигнал перестанет звучать.

При внутренней неисправности режим «БАЙПАС» остается единственной возможностью питания нагрузки. Работа изделия от АКБ невозможна.

## ОПИСАНИЕ ФУНКЦИИ ДИСТАНЦИОННОГО АВАРИЙНОГО ОТКЛЮЧЕНИЯ ПИТАНИЯ (ЕРО)





Для аварийного отключения напряжения питания нагрузки контакты разъема «ЕРО» необходимо разомкнуть. При этом, через три секунды изделие выключится и снимет напряжение с нагрузки, загорится индикатор «ВНИМАНИЕ», остальная индикация будет отключена. Включится непрерывный звуковой сигнал (аварийный режим).

Для выхода из аварийного режима требуется отключить входное сетевое напряжение и АКБ.

Для повторного включения изделия необходимо вновь подключить АКБ и подать входное сетевое напряжение. Изделие включится в режим «БАЙПАС», а затем, через небольшой промежуток времени, изделие переключится в режим «ОСНОВНОЙ».

## МЕРЫ БЕЗОПАСНОСТИ

При установке и эксплуатации изделия необходимо руководствоваться действующими нормативными документами, регламентирующими требования по охране труда и правила безопасности при эксплуатации электроустановок. Установку, демонтаж и ремонт изделия производить при отключенном питании. Общая потребляемая мощность нагрузок, подключенных к изделию, не должна превышать номинальную мощность, указанную в таблице 1.



	<b>ВНИМАНИЕ!</b> Сечение и длина соединительных проводов нагрузки должны соответствовать максимальным токам, указанным в таблице.
	<b>ЗАПРЕЩАЕТСЯ:</b> <ul style="list-style-type: none"> <li>• работа изделия без заземления;</li> <li>• корпус изделия при работе должен быть заземлен;</li> <li>• работа изделия в помещении со взрывоопасной или химически активной средой, в условиях воздействия пыли, капель или брызг, а также на открытых (вне помещения) площадках.</li> </ul>
	<b>ВНИМАНИЕ!</b> Следует помнить, что в рабочем состоянии к изделию подводится опасное для жизни напряжение электросети 220 В. Внутри корпуса изделия имеется опасное напряжение переменного и постоянного тока. Для проведения любых работ по ремонту изделия обращайтесь на завод-изготовитель.
	<b>ВНИМАНИЕ!</b> Эксплуатация изделия без защитного заземления запрещена! Установку, демонтаж и ремонт производить при полном отключении изделия от электросети 220 В.
	<b>ВНИМАНИЕ!</b> Для полного выключения изделия сначала следует отключить напряжение сети, а затем отключить АКБ от изделия.  После выключения изделия происходит разряд АКБ. Это может привести к глубокому разряду батареи и выходу ее из строя.  Отсоедините АКБ от изделия перед длительным хранением.  Все работы по монтажу и подключению АКБ и изделия следует выполнять с соблюдением мер безопасности!

## УСТАНОВКА НА ОБЪЕКТЕ

	<p style="text-align: center;"><b>ВНИМАНИЕ!</b></p> <p>Установка изделия и электропроводка должны быть выполнены в соответствии с «Правилами устройства электроустановок» (ПУЭ). Установку и обслуживание изделия и АКБ должен производить квалифицированный специалист.</p>
--	--

	<p style="text-align: center;"><b>ВНИМАНИЕ!</b></p> <p>Запрещается использовать для подключения бытовые розетки общего назначения, поскольку максимально допустимый ток таких розеток меньше, чем максимальный входной ток изделия, вследствие чего (из-за перегрузки) эти розетки могут воспламениться. Подключать изделие разрешается только к распределительному электрощиту, имеющему соответствующую мощность.</p>
--	---

Изделие может быть установлено в закрытом помещении с хорошей вентиляцией. Выбор места установки должен обеспечивать свободное, без натяжения, размещение кабелей подключения питающей сети, АКБ и нагрузок. Убедитесь в том, что вентиляционные отверстия на передней и задней панелях изделия не закрыты посторонними предметами, не засорены и открыты для доступа воздуха.

	<p style="text-align: center;"><b>ВНИМАНИЕ!</b></p> <p>При установке предусмотрите защиту от попадания на корпус изделия прямых солнечных лучей. Не располагать вблизи любых нагревательных приборов ближе 1м.</p>
	<p style="text-align: center;"><b>ВНИМАНИЕ!</b></p> <p>При работе изделия от генератора рекомендуемая мощность генератора должна вдвое превышать мощность изделия. Подключение изделия к генератору должно выполняться после запуска генератора и стабилизации его выходной мощности.</p>

## УСТАНОВКА ИЗДЕЛИЯ В ВЕРТИКАЛЬНОМ ПОЛОЖЕНИИ

Для установки изделия в вертикальном положении используются две пластиковые основы, состоящие из двух скоб каждая (входят в комплект поставки). Перед установкой изделия необходимо собрать основы (см. рисунок 3). После сборки основ, установить на них изделие в вертикальном положении.



Рисунок 3 - Сборка пластиковых основ для вертикальной установки изделия.

### УСТАНОВКА ИЗДЕЛИЯ В ТЕЛЕКОММУНИКАЦИОННЫЙ ШКАФ (19" СТОЙКУ)

Изделие рекомендуется устанавливать в 19" шкаф или стойку. По усмотрению потребителя допускается установка вне шкафов на ровной горизонтальной поверхности. В этом случае необходимо обеспечить необходимые зазоры для нормальной вентиляции изделия.

Установка изделия в 19" стойку телекоммуникационного шкафа выполняется с помощью двух монтажных кронштейнов (см. рисунок 4).

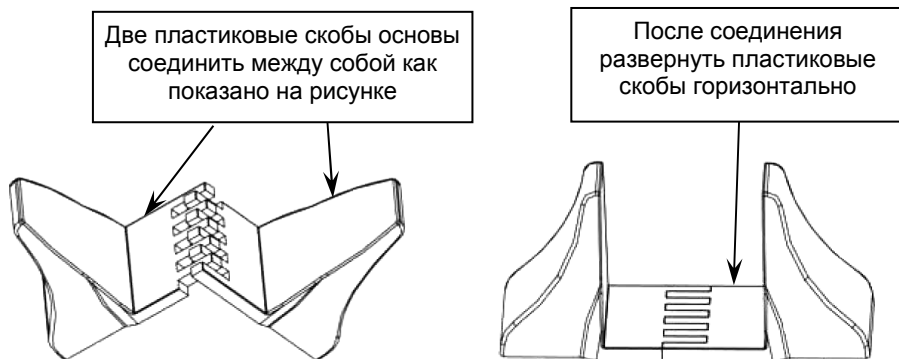
Закрепите монтажные кронштейны на корпусе изделия с двух сторон с помощью винтов с потайной головкой как показано на рисунке 4 (кронштейны и винты входят в комплект поставки).



Рисунок 4 — Установка кронштейнов на корпус изделия

Разместите изделие в шкафу и закрепите его на передних стойках. Соедините винт заземления изделия (см. рисунок 2) с контуром заземления телекоммуникационного шкафа перемычкой заземления (в комплект поставки не входит).

**УСТАНОВКА И МОНТАЖ АККУМУЛЯТОРНЫХ БАТАРЕЙ****ВНИМАНИЕ!**

Все работы по монтажу и подключению АКБ и изделия следует выполнять с соблюдением мер безопасности.

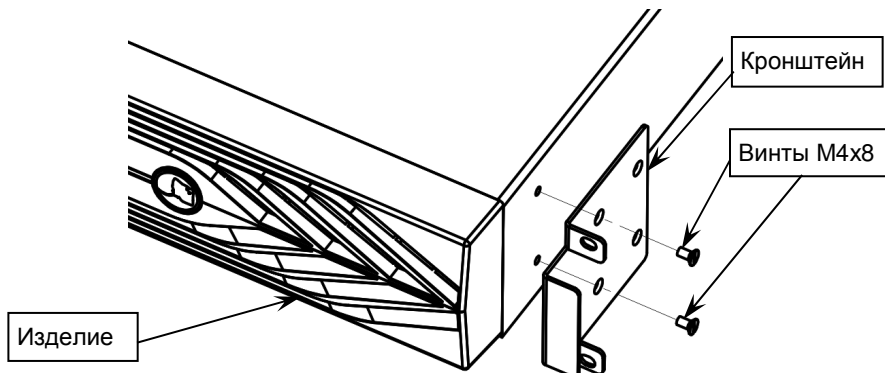
Разместите на нижних полках шкафа или в специально отведенном для этого месте шесть аккумуляторных батарей 12 В (в комплект поставки не входят и приобретаются отдельно) и выполните, соблюдая полярность, их последовательное соединение при помощи перемычек, входящих в комплект поставки (см. рисунок 5). После монтажа все клеммы АКБ следует накрыть пыльниками для изоляции (входят в комплект поставки).

**ВНИМАНИЕ! СОБЛЮДАЙТЕ ОСТОРОЖНОСТЬ!**

При подключении АКБ к изделию возможно искрение в момент контакта из-за заряда конденсаторов в изделии.



Рисунок 5 — Схема монтажа аккумуляторной батареи.

Подключите кабель АКБ, входящий в комплект поставки, к батарее (черный провод кабеля следует подключить к клемме минус АКБ, а красный провод кабеля - к клемме плюс). После монтажа рекомендуется проверить качество изоляции клемм АКБ.

## ПОДКЛЮЧЕНИЕ

Подключение изделия производится при отключенном сетевом напряжении питания в следующей последовательности:

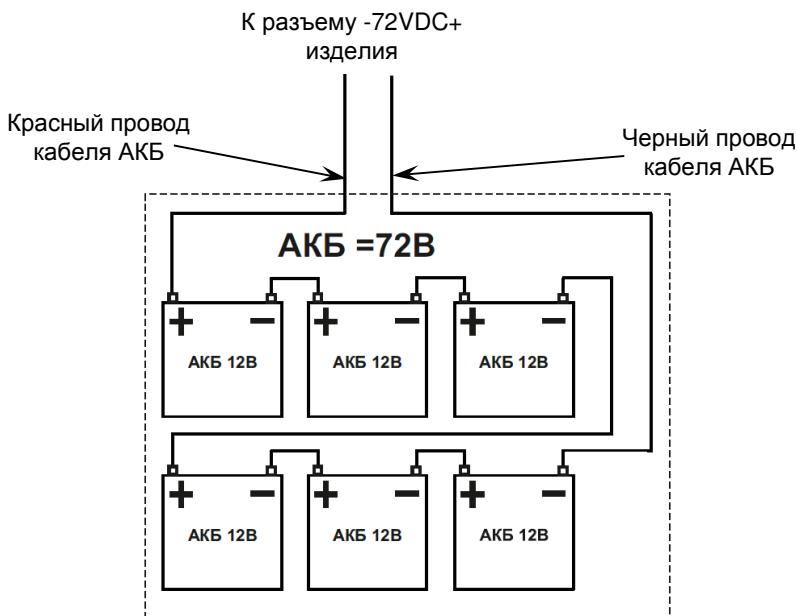
- Подключить к выходным розеткам изделия кабели питания нагрузок (см. рисунок 2).
- Подключить изделие к сетевому напряжению через входной разъем «СЕТЬ» и шнур сетевого питания (входит в комплект поставки).
- Снять защитную заглушку и подключить разъем кабеля АКБ к разъему изделия с маркировкой -72VDC+.
- При необходимости, подключите ПК к одному из коммуникационных портов изделия соответствующим ему кабелем.
- При необходимости, подключите к контактам с маркировкой ЕРО устройство удаленного аварийного отключения выходного напряжения (ЕРО), при запуске изделия и его нормальной эксплуатации контакты разъема ЕРО должны быть замкнуты.

После завершения монтажных работ настоятельно рекомендуется еще раз проверить правильность выполненных подключений.

## ПОДГОТОВКА К РАБОТЕ

### ПОРЯДОК ВКЛЮЧЕНИЯ И ВЫКЛЮЧЕНИЯ ИЗДЕЛИЯ.

Проверьте правильность подключения изделия (см. раздел «ПОДКЛЮЧЕНИЕ»).

#### Включение изделия при наличии входного сетевого напряжения

- Убедитесь в надежности присоединения проводов заземления ко всем узлам заземления шкафа, в котором размещается изделие.
- Проверьте правильность подключения изделия (см. раздел «УСТАНОВКА НА ОБЪЕКТЕ»).
- Подайте сетевое напряжение. При включении сетевого напряжения, изделие выполнит самопроверку, определит наличие АКБ и степень ее заряда после чего начнет заряд АКБ. Напряжение на нагрузку не подается, и все индикаторы погашены.
- Включите изделие кнопкой  (см. п.1 таблицы 2). Изделие выполнит автоматическое самотестирование, определит качество входного сетевого напряжения и уровень нагрузки. Процесс самотестирования сопровождается последовательным включением/выключением всех индикаторов. После окончания процесса самотестирования изделие перейдет в режим «ОСНОВНОЙ» и продолжит заряд АКБ. Индикатор «БАЙПАС» погаснет, а индикатор «ИНВЕРТОР» включится.

	<p style="text-align: center;"><b>ВНИМАНИЕ!</b></p> <p><b>При первом включении изделие автоматически устанавливает номинальную частоту выходного напряжения в соответствии с номинальной частотой входного напряжения (функция авто—определения частоты входного напряжения включена по умолчанию).</b></p>
--	---

- Убедитесь в том, что индикатор «ВНИМАНИЕ» не светится. Не выполняйте дальнейших действий до тех пор, пока все неисправности не будут устранены

(см. раздел «ВОЗМОЖНЫЕ НЕИСПРАВНОСТИ И МЕТОДЫ ИХ УСТРАНЕНИЯ»).

- Убедитесь в том, что индикатор «ИНВЕРТОР» светится постоянно, это означает, что изделие работает нормально и на его выходе есть выходное напряжение.
- Включите нагрузки. Если нагрузок много, необходимо включать их последовательно, одну за другой.

В режиме «ОСНОВНОЙ», до начала эксплуатации изделия в режиме «РЕЗЕРВ», рекомендуется выполнить заряд АКБ в течение 3...6 часов (в зависимости от емкости используемых батарей). Изделие автоматически выполняет заряд АКБ при наличии сетевого напряжения на его входе.

Допускается эксплуатация изделия сразу, без подзарядки АКБ, в этом случае время работы в режиме «РЕЗЕРВ» может быть меньше.

### **Включение процесса самопроверки изделия**

В режиме «ОСНОВНОЙ» нажмите и удерживайте в нажатом состоянии более одной секунды кнопку . Изделие выполнит автоматическое самотестирование, определит качество входного сетевого напряжения и уровень нагрузки. Процесс самотестирования сопровождается последовательным включением/выключением всех индикаторов. После окончания процесса самотестирования изделие вернется в предыдущее состояние.

### **Проверка перехода в режим «РЕЗЕРВ»**

Отключить сетевое напряжение. Изделие должно автоматически выполнить переход на резервное питание нагрузок от АКБ. Индикатор «ИНВЕРТОР» останется включенным, дополнительно включится индикатор «АКБ» и раз в 4 секунды будет вспыхивать индикатор «ВНИМАНИЕ». Звуковой сигнал будет звучать каждые четыре секунды, если напряжение на клеммах АКБ в норме, в противном случае — один раз в секунду (см. приложение 1).

### **Выключение изделия при отсутствии входного сетевого напряжения**

Выключить изделие (см. п.1 таблицы 2). Изделие выполнит автоматическое самотестирование. Процесс самотестирования сопровождается последовательным включением/выключением всех индикаторов. По окончании процесса самотестирования изделие выключит выходное напряжение, все индикаторы погаснут.

### **Включение изделия при отсутствии входного сетевого напряжения**

Включить изделие (см. п.1 таблицы 2). Изделие выполнит те же действия, что и при работе от сети, за исключением того, что питание нагрузок осуществляется от АКБ. Изделие сразу перейдет в режим «РЕЗЕРВ», индикаторы «ИНВЕРТОР» и «АКБ» включатся.

### **Проверка перехода в режим «ОСНОВНОЙ»**

Вновь подать сетевое напряжение. Изделие должно автоматически перейти в режим «ОСНОВНОЙ».

**Выключение изделия при наличии входного сетевого напряжения**

Выключить изделие (см. п.1 таблицы 2). Изделие отключит выходное напряжение, если параметру bPS присвоено значение OFF или перейдет в режим «BYPASS», если параметру bPS присвоено значение ON.

**ТЕХНИЧЕСКОЕ ОБСЛУЖИВАНИЕ**

Техническое обслуживание должно проводиться квалифицированными специалистами.

С целью поддержания исправности в период эксплуатации необходимо проведение регламентных работ. Регламентные работы включают в себя периодический (не реже одного раза в полгода) внешний осмотр с удалением пыли, а также проверку работоспособности изделия, контактов электрических соединений и АКБ.

При проведении обслуживания убедиться в том, что при наличии входного напряжения в допустимых пределах изделие работает в режиме «ОСНОВНОЙ». Проверить правильность переключения изделия с режима «ОСНОВНОЙ» в режим «РЕЗЕРВ». Для этого отключить изделие от сети, имитируя тем самым сбой входной сети. Изделие должно автоматически перейти в режим «РЕЗЕРВ» и питать нагрузки от АКБ. Вновь подключить изделие к сети, убедиться в том, что изделие перешло в режим работы «ОСНОВНОЙ».

При обнаружении нарушений в работе изделия, его следует направить в ремонт.

**ОБСЛУЖИВАНИЕ АКБ**

АКБ, рекомендуемые для использования с изделием, требуют минимального обслуживания. При наличии входного сетевого напряжения, изделие сохраняет АКБ в заряженном состоянии, а также обеспечивает ее защиту от перезаряда и от глубокого разряда независимо от того включено изделие или нет.

Если изделие не используется в течении длительного времени, АКБ следует отключить. Кроме того, изделие (с подключенной АКБ необходимо подключать к питающей сети каждые 4 - 6 месяцев (в странах с жарким климатом – каждые 2 месяца) и не менее, чем на 12 часов.

В помещении, где расположены АКБ, следует поддерживать температуру воздуха в диапазоне от +15 °С до +25 °С.

При выходе АКБ из строя или по окончании ее срока службы, АКБ следует заменить. Заменять батареи только на батареи того же количества и типа.

В нормальных условиях АКБ должна разряжаться и заряжаться 1 раз каждые 4 - 6 месяцев. Разряжайте АКБ в режиме «РЕЗЕРВ» с нагрузкой не менее, чем 50%. Заряд АКБ должен начаться сразу после автоматического отключения изделия по разряду АКБ или незадолго до его отключения. Стандартное время заряда АКБ – не менее 12 часов.

**ВНИМАНИЕ!**

АКБ нельзя перегревать (может взорваться), а также нельзя разбирать – внутри токсичный кислотный электролит, попадание которого на кожу или глаза очень опасно.

**Использование поврежденной АКБ категорически запрещено!**



**ЗАПРЕЩАЕТСЯ**



выбрасывать АКБ в бытовой мусор - она подлежит обязательной сдаче в пункт приема для последующей утилизации.

**ВОЗМОЖНЫЕ НЕИСПРАВНОСТИ И МЕТОДЫ ИХ УСТРАНЕНИЯ**

При возникновении неисправности изделие выключает выходное напряжение, на передней панели включается индикатор «ВНИМАНИЕ», остальные индикаторы гаснут.

Изделие переходит в режим неисправности при перегрузке, сбое в работе инвертора или перегреве, а также в ряде других случаев (см. таблицу 3). При этом включается звуковой сигнал неисправности (длинные звуковые сигналы).

Таблица 3

Внешнее проявление неисправности	Вероятная причина и метод устранения
Нет свечения индикаторов и нет звуковых сигналов тревоги.	Нет питающих напряжений. Проверить источник входного сетевого напряжения и правильность подключения АКБ.
Каждые две минуты включаются звуковой сигнал и индикатор «ВНИМАНИЕ»	Неправильное подключение цепей «ФАЗА» и «НЕЙТРАЛЬ» ко входному сетевому разъему (обратная фазировка) отсоединить сетевой кабель и выполнить правильное подключение
Входное сетевое напряжение в норме, но изделие не включается	Сработала защита изделия. Нажать кнопку сброса защиты на задней панели изделия (см. рисунок 2)
После нажатия на кнопку  изделие не включается.	Слишком короткое время нажатия на кнопку  . Нажимать кнопку более, чем полсекунды.
	АКБ не подключена или напряжение на ее клеммах слишком низкое и слишком большая нагрузка подключена. Подключить правильно АКБ. Если напряжение АКБ слишком низкое, выключить изделие, отключить часть нагрузок и вновь включить изделие.
	Неисправность изделия. Свяжитесь с производителем и отправьте изделие в ремонт.
Индикатор  «ВНИМАНИЕ» светится, звуковой сигнал звучит непрерывно.	Перегрузка, короткое замыкание или неполадки в нагрузке. Выключить изделие. Удалить все нагрузки. Убедиться, что нагрузки исправны и не имеют внутреннего короткого замыкания, затем включить их снова. Уменьшить количество нагрузок, подключенных к выходу изделия. Если неисправность не устранена, связаться с производителем и получить техподдержку.

Продолжение таблицы 3

Внешнее проявление неисправности	Вероятная причина и метод устранения
<p>Время работы изделия в режиме «РЕЗЕРВ» короткое.</p>	<p>Недостаточно заряжена АКБ. Подключить изделие к сетевому напряжению и дать ему возможность полностью зарядить АКБ (не менее 8 часов до начала работы в режиме «РЕЗЕРВ»).</p> <p>АКБ неисправна. Заменить АКБ.</p> <p>Неисправно зарядное устройство изделия.</p> <p>Связаться с производителем и направить изделие в ремонт.</p>

**При невозможности самостоятельно устранить нарушения в работе изделия направьте его в ремонт.**

## ГАРАНТИЙНЫЕ ОБЯЗАТЕЛЬСТВА

**Срок гарантии устанавливается 5 лет** со дня продажи. Если дата продажи не указана, срок гарантии исчисляется с момента (даты) выпуска.

**Срок службы — 10 лет** с момента (даты) ввода в эксплуатацию или даты продажи. Если дата продажи или ввода в эксплуатацию не указаны, срок службы исчисляется с момента (даты) выпуска.

Предприятие-изготовитель гарантирует соответствие заявленным параметрам при соблюдении потребителем условий эксплуатации.

Отметки продавца в руководстве по эксплуатации, равно как и наличие самого руководства по эксплуатации, паспорта и оригинальной упаковки не являются обязательными и не влияют на обеспечение гарантийных обязательств.

Предприятие-изготовитель не несет ответственность и не возмещает ущерб за дефекты, возникшие по вине потребителя при несоблюдении правил эксплуатации и монтажа.





При наличии внешних повреждений корпуса и следов вмешательства в конструкцию гарантийное обслуживание не производится.

Гарантийное обслуживание производится предприятием-изготовителем.

## ПРИЛОЖЕНИЕ 1

## ОПИСАНИЕ СВЕТОДИОДНОЙ ИНДИКАЦИИ И ЗВУКОВОЙ СИГНАЛИЗАЦИИ

№ п/п	Состояние изделия	Индикаторы				Звуковой сигнал	Примечание
							
1	<b>Режим «ОСНОВНОЙ»</b>						
	Норма	•				Нет	
	Входное напряжение выше или ниже нормы, защитное переключение в режим «РЕЗЕРВ»	•	•		★	Один раз каждые четыре секунды	
2	<b>Режим «РЕЗЕРВ»</b>						
	Напряжение в норме	•	•		★	Один раз каждые четыре секунды	
	Напряжение АКБ не в норме, предупреждение	•	★		★	Один раз в секунду	
3	<b>Режим «БАЙПАС»</b>						
	Входное напряжение в норме, изделие работает в режиме «БАЙПАС»			•	★	Один раз каждые две минуты	Сигнализация отключается после включения изделия
	Входное напряжение выше допустимого в режиме «БАЙПАС»				★	Один раз каждые четыре секунды	
	Входное напряжение ниже допустимого в режиме «БАЙПАС»				★	Один раз каждые четыре секунды	
4	<b>Предупреждение об отсутствии подключенной АКБ</b>						
	Режим «БАЙПАС»			•	★	Один раз каждые четыре секунды	Убедитесь в том, что выключатель АКБ включен
	Режим «ОСНОВНОЙ»	•			★	Один раз каждые четыре секунды	Убедитесь в том, что выключатель АКБ включен

№ п/п	Состояние изделия	Индикаторы				Звуковой сигнал	Примечание
							
	Входное напряжение подано или изделие включено					Шесть раз	Убедитесь в том, что АКБ подключена правильно
5	<b>Защита выхода от перегрузки</b>						
	Перегрузка в режиме «ОСНОВНОЙ»	●			★	Дважды в секунду	Отключите не критичную нагрузку
	Перегрузка в режиме «ОСНОВНОЙ» (сработала защита)			●	●	Длинный сигнал	Отключите не критичную нагрузку
	Перегрузка в режиме «РЕЗЕРВ»	●	●		★	Дважды в секунду	Отключите не критичную нагрузку
	Перегрузка в режиме «РЕЗЕРВ» (сработала защита)	●	●		●	Длинный сигнал	Отключите не критичную нагрузку
	Перегрузка в режиме «БАЙПАС»			●	★	Один раз каждые две секунды	Отключите не критичную нагрузку
6	Неисправность вентилятора	▲	▲	▲	★	Один раз каждые две секунды	Проверьте, не блокируется ли вентилятор посторонним предметом
7	Неисправность				●	Длинный сигнал	Если вы не можете устранить неисправность самостоятельно, свяжитесь с поставщиком

- — индикатор светится постоянно; ★ — индикатор вспыхивает;
- ▲ — состояние индикатора определяется другими условиями

## ПРИЛОЖЕНИЕ 2

### ОПИСАНИЕ КОММУНИКАЦИОННЫХ ПОРТОВ

Изделие имеет два последовательных коммуникационных порта, предназначенных для подключения к компьютеру: порт RS-232 и порт USB, кроме того, имеется возможность установки дополнительной коммутационной карты (карты сухих контактов реле или карты SNMP) в предусмотренный для нее слот.

Изделие поддерживает два последовательных коммуникационных порта согласно следующей таблице:

Независимо	Мультиплексирование	
Коммуникационный порт	USB	RS-232
Любая коммуникационная карта	Доступно	Не используется
Любая коммуникационная карта	Не используется	Доступно

Примечание: скорость передачи данных через порт RS-232 фиксирована: 2400 бит/с.

### RS-232 И USB ПОРТЫ

Чтобы установить связь между изделием и компьютером, подключите компьютер к одному из коммуникационных портов изделия с помощью соответствующего соединительного кабеля (положение портов на задней панели изделия см. на рисунке 2) и установите на компьютер программу для обмена данными с изделием следуя указаниям Карты установки ПО (входит в комплект поставки).

Изделие обменивается данными с компьютером посредством двунаправленной передачи сигналов через последовательный интерфейс. Если происходит сбой электропитания, программное обеспечение инициирует сохранение всех данных и упорядоченное завершение работы оборудования.

### НАЗНАЧЕНИЕ КОНТАКТОВ РАЗЪЕМА DB-9 (ПОРТ RS-232)

Номер контакта	Описание	Вход/Выход
1, 4, 6, 7, 8, 9	Не используется	-
2	RxD (передача)	Выход
3	TxD (прием)	Вход
5	GND (общий)	-

**ЭКСТРЕННОЕ ОТКЛЮЧЕНИЕ ПИТАНИЯ (ЕРО)**

Функция ЕРО используется для дистанционного выключения изделия. При активации ЕРО, изделие сразу выключает выход и все силовые преобразователи. Изделие переключится в режим индикации неисправности.

	<p><b>ВНИМАНИЕ!</b></p> <p><b>Цепь ЕРО представляет собой цепь безопасного сверхнизкого напряжения, эта цепь должна быть изолирована от цепей опасного напряжения усиленной изоляцией. Аварийный выключатель цепи ЕРО должен обеспечивать минимум 20 мА/24 В постоянного тока в течении не менее 250мс для нормальной работы.</b></p>
--	---

Аварийный выключатель цепи ЕРО подключается к клеммам разъема, расположенного на задней панели изделия (см. рисунок 2) согласно схеме:

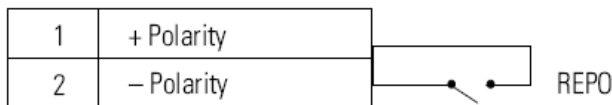

Для нормальной работы изделия контакты разъема ЕРО должны быть замкнуты. Сопротивление контакта аварийного выключателя в замкнутом состоянии не должно превышать 10 Ом.

Сечение проводов, подключаемых к клеммам разъема ЕРО: не менее 0,5мм<sup>2</sup> и не более 4мм<sup>2</sup>, рекомендуется 1,0мм<sup>2</sup>.

### ПРИЛОЖЕНИЕ 3

#### ОПИСАНИЕ ЖК-ДИСПЛЕЯ

Изделие имеет ЖК-дисплей, на котором в режиме автоматического перелистывания отображаются основные параметры изделия (см. рисунки ниже).

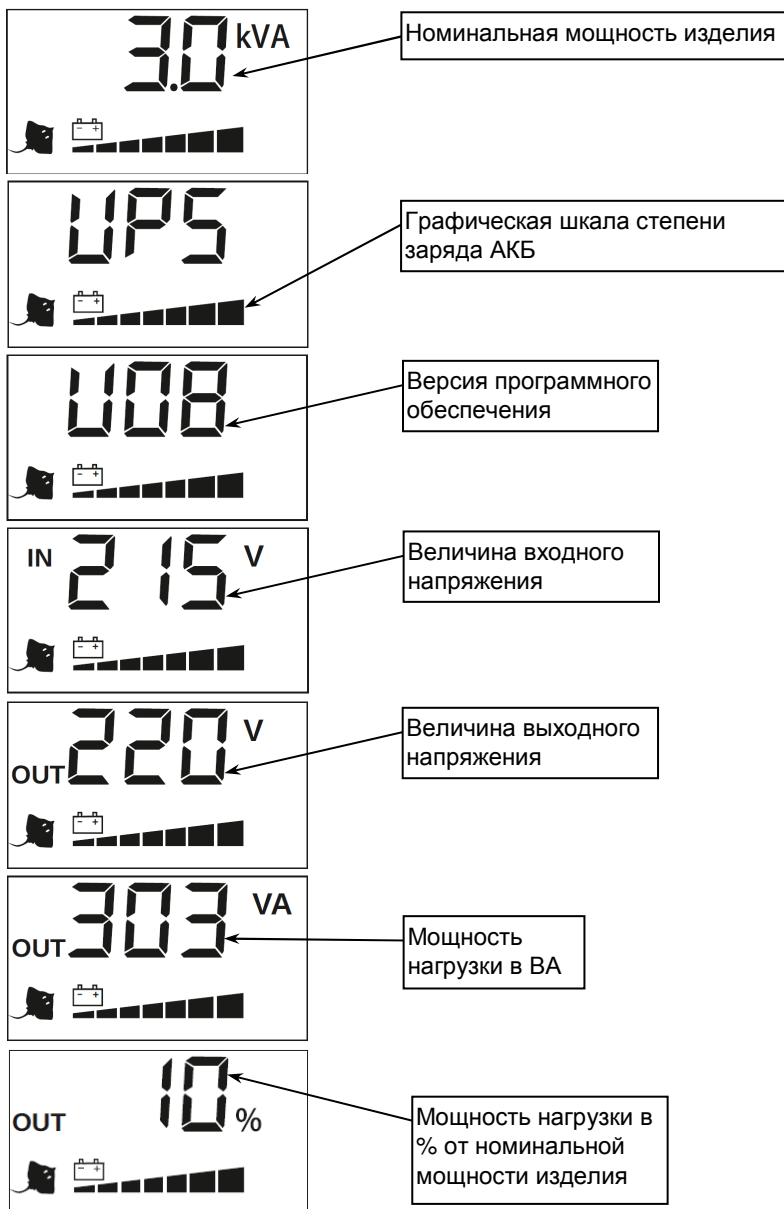

## СВИДЕТЕЛЬСТВО О ПРИЕМКЕ

Наименование:

Источник бесперебойного питания

«SKAT-UPS 3000 RACK»

Заводской номер \_\_\_\_\_ Дата выпуска «\_\_\_» \_\_\_\_\_ 20\_\_ г.

соответствует требованиям конструкторской документации, государственных стандартов и признан годным к эксплуатации.

Штамп службы

контроля качества

## ОТМЕТКИ ПРОДАВЦА

Продавец \_\_\_\_\_

Дата продажи «\_\_\_» \_\_\_\_\_ 20\_\_ г.      м. п.

## ОТМЕТКИ О ВВОДЕ В ЭКСПЛУАТАЦИЮ

Монтажная организация \_\_\_\_\_

Дата ввода в эксплуатацию «\_\_\_» \_\_\_\_\_ 20\_\_ г.      м. п.

Служебные отметки \_\_\_\_\_

\_\_\_\_\_

\_\_\_\_\_

изготовитель

 **БАСТИОН**

а/я 7532, Ростов-на-Дону, 344018  
(863) 203-58-30



bast.ru — основной сайт

teplo.bast.ru — для тепла и комфорта

bast.ru/solar — решения для дома

skat-ups.ru — интернет-магазин

тех. поддержка: 911@bast.ru

отдел сбыта: ops@bast.ru

горячая линия: 8-800-200-58-30