

FALCON EYE

МОНИТОР ЦВЕТНОГО ВИДЕОДОМОФОНА

Инструкция пользователя

FE-70M/FE-101M



СОДЕРЖАНИЕ

| | |
|--|----|
| ОПИСАНИЕ ПРОДУКТА..... | 3 |
| МЕРЫ ПРЕДОСТОРОЖНОСТИ..... | 3 |
| КОНСТРУКЦИЯ И ОРГАНЫ УПРАВЛЕНИЯ | |
| МОНИТОРА FE-70M/FE-101M | 4 |
| Органы управления и индикация..... | 4 |
| Расшифровка состояния индикаторов..... | 5 |
| Кнопки управления..... | 6 |
| Монтаж монитора FE-70M/FE-101M..... | 6 |
| СХЕМА ПОДКЛЮЧЕНИЯ..... | 7 |
| Подключение комплекта поставки..... | 8 |
| Подключение дополнительных устройств..... | 8 |
| ЭКСПЛУАТАЦИЯ..... | 11 |
| Вызов посетителя..... | 11 |
| Мониторинг..... | 12 |
| Переадресация вызова на другой монитор..... | 13 |
| Внутренняя аудиосвязь (режим интеркома)..... | 13 |
| Видеонаблюдение (опция)..... | 14 |
| Экранное меню..... | 14 |
| КОМПЛЕКТ ПОСТАВКИ | 18 |
| ТЕХНИЧЕСКИЕ ХАРАКТЕРИСТИКИ МОНИТОРА FE-70M/FE-101M | 18 |

■ ОПИСАНИЕ ПРОДУКТА

Цветной видеодомофон (монитор) FE-70M/FE-101M предназначен для организации контроля доступа и двусторонней аудио и видео связи с посетителем при подключенной ответной части - вызывной панели, совместимой по электрическим параметрам.

Монитор FE-70M/FE-101M позволяет оператору осуществлять коммуникацию без физического контакта с лицом, желающим попасть внутрь помещения, а также ограничивать или разрешать доступ в помещение. Это обеспечивает удобство и высокий уровень безопасности.

Монитор FE - 70M / FE - 101M оснащен цветным ЖК - дисплеем. К домофону можно подключить 1 или 2 вызывные панели, имеющие 4 - х проводную схему подключения, а также дополнительные внешние камеры, датчики тревоги и дополнительный монитор (телевизор с НЧ входом).

Монитор FE-70M/FE-101M оснащен внутренней памятью для захвата фотографий, а также имеет слот под карту micro-SD для видеозаписи со звуком.

Максимальное количество параллельно подключенных мониторов в общей цепи - четыре. При этом активируется функция «интеркома» между мониторами и появляется возможность перевода вызова на другие устройства (аналогичные мониторы).

Более подробно принципы работы домофона рассматриваются ниже.



ВНИМАНИЕ

Изготовитель сохраняет за собой право вносить любые изменения в товар и информацию, содержащуюся здесь.

■ МЕРЫ ПРЕДОСТОРОЖНОСТИ

- Внимательно прочтите эту инструкцию и храните ее в надежном месте.
- Пожалуйста, доверьте работы по подключению этого изделия квалифицированному специалисту.
- Не используйте изделие вне паспортных значений температуры и влажности.
- Избегайте установки изделия вблизи от источников тепла, например радиаторов отопления и т.п.
- Не допускайте установку изделия и прокладку линий связи вблизи потенциальных источников электромагнитных помех, например, телевизора, усилителя, радиоприемника и т.п.
- Не допускайте механических ударов.
- При подключении вызывной панели, желательно применять солнцезащитный козырек, для исключения попадания влаги и прямых солнечных лучей.

- Не используйте химически активные и абразивные моющие средства для чистки изделия. Используйте влажную фланелевую ветошь.
- Исключайте сильные перегибы соединительных проводов. Это может вызывать короткое замыкание и поражение электрическим током.

ВНИМАНИЕ!

Внутри этого изделия имеются неизолированные контакты с напряжением 220 Вольт. Они представляют опасность для здоровья и жизни человека. Ремонт и техническое обслуживание может осуществлять только специалист должной квалификации!

КОНСТРУКЦИЯ И ОРГАНЫ УПРАВЛЕНИЯ МОНИТОРА FE-70M/FE-101M

- Органы управления и индикация

См. таблицу №1,2.



Таблица №1

| № | Наименование | Описание |
|----|----------------------|--|
| 1 | Индикатор LED1 | Световой индикатор питания. |
| 2 | Индикатор LED2 | Индикатор связи с вызывной панелью 1. |
| 3 | Индикатор LED3 | Индикатор связи с вызывной панелью 2. |
| 4 | TFT дисплей | Отображение видеосигнала вызывной панели. |
| 5 | Сенсорные кнопки | Управление функциями монитора. |
| 6 | Микрофон | Передача голоса на динамик вызывной панели. |
| 7 | Динамик | Воспроизведение звука с микрофона вызывной панели. |
| 8 | Кнопка меню | Вход в экранное меню монитора. |
| 9 | Увеличение громкости | Увеличение громкости речи. |
| 10 | Уменьшение громкости | Уменьшение громкости речи. |
| 11 | Слот под карту SD | Установка карты памяти формата micro-SD. |

▪ Расшифровка состояний индикаторов



Индикатор питания

Если LED-индикатор постоянно светится красным, то это указывает на наличие напряжения питания. Если индикатор не светится, то это указывает на отсутствие питающего напряжения.

1

Индикатор 1

При работе домофона с первой вызывной панелью индикатор горит синим цветом.

2

Индикатор 2

При работе домофона со второй вызывной панелью светодиод горит синим цветом.

■ Кнопки управления

Таблица №2

| Символ | Расшифровка |
|--|---|
|  Перевод | Переадресация звонка на другой монитор или вызов интерком. |
|  Просмотр | Просмотр изображения с вызывных панелей или камер в режиме реального времени. |
|  Замок | Размыкание реле вызывной панели (открытие электрозамка). |
|  Разговор | Активация разговора с посетителем. |
|  Отбой | Завершение разговора с посетителем. |
|  Настройки | 1. Нажатие: вызов меню/ввод; 2. Вверх/вниз: навигация по меню. |
|  | Настройка громкости динамика. |
|  | Захват снимка экрана вручную. |
|  | Включение/выключение видеозаписи вручную. |

■ МОНТАЖ И СХЕМА ПОДКЛЮЧЕНИЯ КОМПЛЕКТА

■ Монтаж монитора FE-70M/FE-101M

Примечание

- Выключите электропитание перед монтажом.
- Установите монитор на расстоянии не менее 30см от электрических линий.
- Рекомендуется устанавливать монитор на высоте 150-160см от пола, как показано на рисунке ниже.
- Избегайте попадания влаги и влияния электромагнитных полей.
- Доверьте установку квалифицированному персоналу.
- Оберегайте оборудование от падения и резких ударов, это может повредить его.

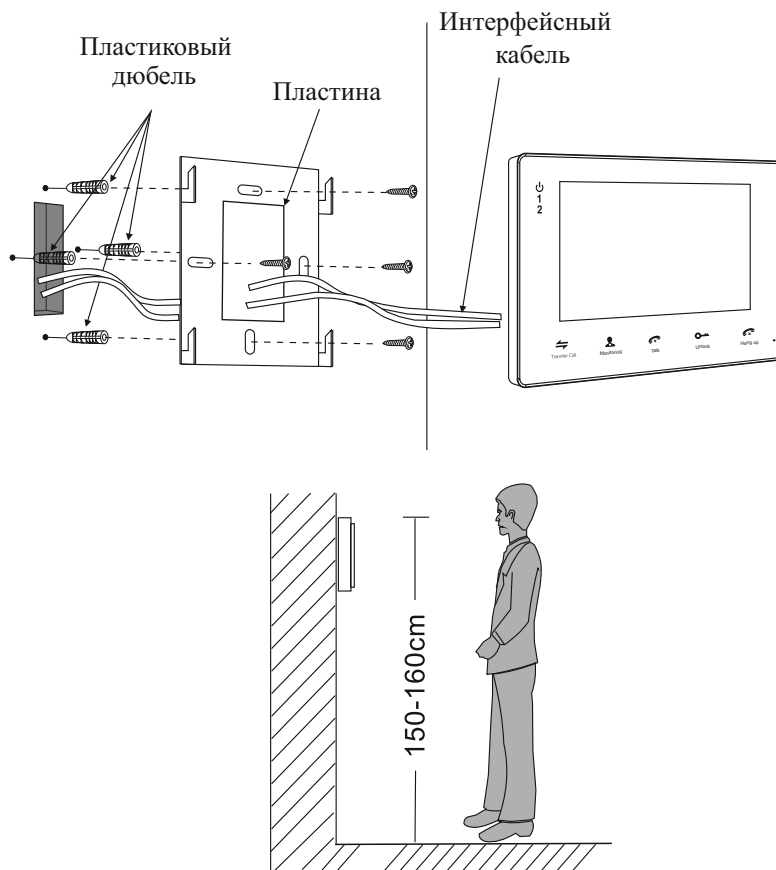

■ СХЕМА ПОДКЛЮЧЕНИЯ

■ Если Вы используете только одну вызывную панель (входит в комплект), то, необходимо подключать ее к разьему монитора Панель 1, соблюдая соответствие цвета и назначения соединительных проводов на мониторе и панели (рис. 1). Если вы собираетесь использовать дополнительную вызывную панель (в комплект не входит), то подключите ее к разьему Панель2.

Разьемы Панель1 и Панель2 имеют одинаковые функциональные возможности (рис. 2).

- Назначение и цвета проводов.

1. Красный: DC12V
2. Белый: Аудио
3. Чёрный: Общий
4. Желтый: Видео

Управление электрическим замком осуществляется при помощи нормально-разомкнутых контактов реле(N.O.) вызывной панели (рис 1,2):

- 1.Коричневый: Замок1
- 2.Белый: Замок 2

■ **Подключение комплекта поставки**



ВНИМАНИЕ!

При подключении соблюдайте соответствие цвета и назначения соединительных проводов.



| | |
|---------------|------------|
| <u>DC12V</u> | Красный |
| <u>Аудио</u> | Белый |
| <u>Общий</u> | Чёрный |
| <u>Видео</u> | Желтый |
| <u>Замок1</u> | Коричневый |
| <u>Замок2</u> | Синий |

Красный
Белый
Чёрный
Желтый



Панель коммутации монитора FE-70M/FE-101M



Рис.1

■ **Подключение дополнительных устройств**

• Для подключения дополнительных мониторов (в комплект не входят) и создания многоабонентской системы вам понадобится до 3 дополнительных мониторов и одна дополнительная вызывная панель. Максимальная ёмкость системы -4 монитора и 2 вызывных панели. При создании системы, где необходимо более одного монитора, монитор, к которому подключаются вызывные панели, называется основным, а остальные - дополнительными (подчиненными). Вызывные панели можно подключать только к основному монитору системы. Дополнительные мониторы подключаются к основному при помощи разъемов Вход и Выход.

Назначения контактов приведены ниже:

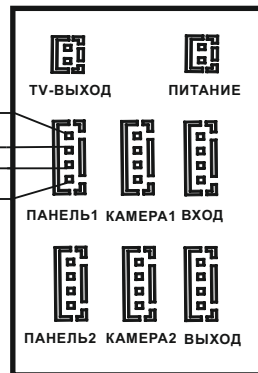

Рисунок 2

- В экранном меню основного монитора должен быть включен режим «Основной», а в дополнительных - режим «Дополнительный» (подробно на стр.18 этой инструкции).

- Помимо двух вызывных панелей к основному монитору может быть подключены две дополнительные камеры, два нормально-открытых датчика тревоги и монитор видеонаблюдения (приобретаются отдельно). Данные устройства следует коммутировать с соответствующими контактами разъемов TV -Выход и Камера 1, Камера 2 (рис.2):

Разъем к TV-выходу:

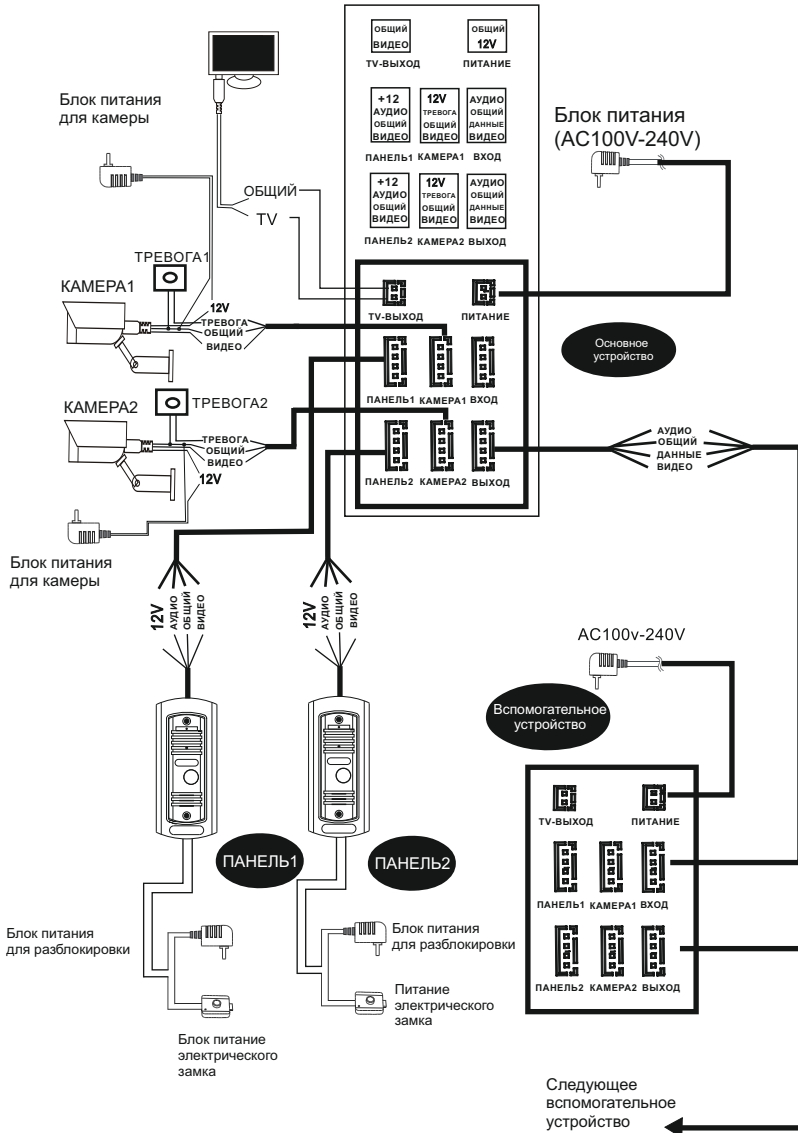
1. Жёлтый: Видеовыход
2. Чёрный: Общий

Разъемы Камера1, Камера2:

1. Красный: Не используется
2. Белый: Аудио
3. Чёрный: Общий
4. Жёлтый: Видеовход

- При срабатывании датчика тревоги, на видеодомофоне звучит сигнал тревожной сирены и включается изображение соответствующей камеры.

Камеры, подключенные к разъемам Камера1 и Камера2 могут использоваться для наблюдения за входной зоной, в том случае, если камера вызывной панели умышленно заблокирована.*

Камеры, подключенные к разъемам Камера1 и Камера2, следует запитывать отдельным источником питания.

На внешнем мониторе, подключенному к разъёму TV-выход, отображаются видеосигналы с вызывных панелей и камер, при поступлении вызова или при срабатывании датчиков тревоги, а также при нажатии на кнопку мониторинга.



Пожалуйста, имейте ввиду, что домофон запитывается от сети переменного тока, напряжением 100...240 Вольт и имеет встроенный преобразователь напряжения. Включать в сеть разрешается только после завершения всех электрических соединений.

Требования к линиям связи:

1. 4-х проводной неэкранированный или экранированный кабель.
2. Длина кабеля между вызывной панелью и монитором видеодомофона в зависимости от сечения кабеля:
 - длина до 28 м (4x0,2 мм²)
 - длина до 50 м (4x0,3 мм²)
 - длина до 80 м (4x0,5 мм²; экранированный кабель)

*Данные функции являются опциональными и могут быть недоступными на некоторых домофонах

■ ЭКСПЛУАТАЦИЯ

■ Вызов посетителя

*Требуется подключение двух вызывных панелей

Режим ожидания



Примечания:

1) Если кнопку вызова нажали почти одновременно на двух вызывных панелях, то пройдет вызов с той панели, кнопка на которой была нажата раньше. Если во время разговора с одной панелью, нажать кнопку вызова на второй панели, то видеодомофон издаст короткий звуковой сигнал, оповещающий оператора о параллельном входящем вызове. 2) Звук и изображение с панели будет активировано еще 20 секунд после отпираания замка. Это сделано для того, чтобы хозяин мог быть уверен, что посетитель вошел. 3) Если включена функция видеозаписи на карту SD, то она срабатывает при поступлении вызова. Запись можно прекратить, нажав на кнопку включения/выключения видеозаписи. 4) Если включена функция захвата снимков во внутреннюю память домофона, то она активируется при поступлении вызова. 5) Пользователь может самостоятельно включать запись или захватывать снимки, нажимая соответствующие кнопки монитора.

■ Мониторинг

* Пожалуйста, имейте в виду, что монитор разработан для работы с одной или двумя вызывными панелями.

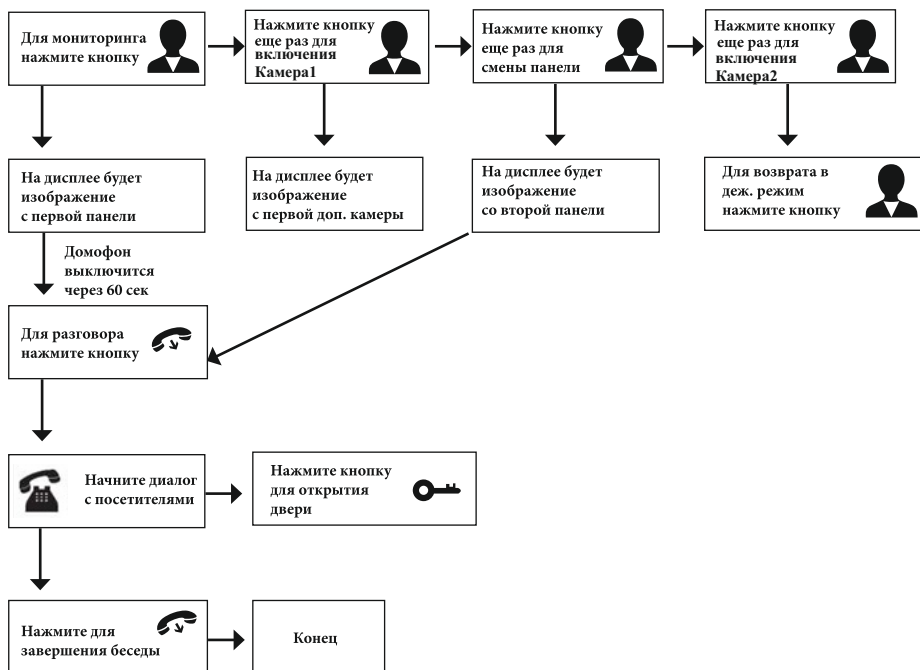

Примечания:

i Если Вы используете только одну вызывную панель, то в режиме просмотра Вы можете выйти из него, нажав кнопку завершения разговора (при этом, в экранном меню должны быть выключены видеовходы Панель1, Камера1 и Камера2).

i В случае использования двух мониторов вы также можете осуществить просмотр и на втором мониторе. Причем изображение будет таким же, что и на первом мониторе.

i Если во время беседы с посетителем монитор по истечении 60 сек. перейдет в дежурный режим, посетителю необходимо повторно нажать кнопку вызова или хозяину нажать кнопку «разговор» на мониторе для продолжения беседы.

i В режиме мониторинга можно активировать видеозапись или захват снимка экрана, нажав на соответствующую кнопку. Чтобы остановить видеозапись, повторно нажмите на кнопку.

▪ Переадресация вызова на другой монитор

* Для этой функции необходимо объединение минимум двух мониторов в единую сеть.

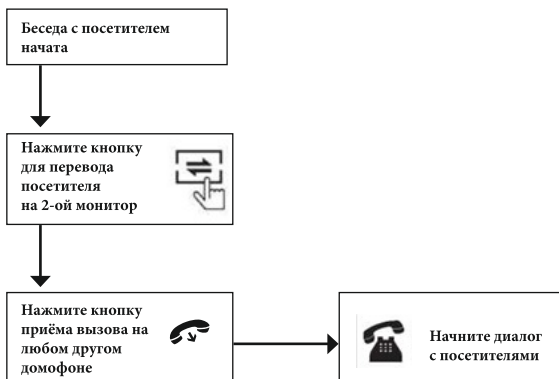

Примечания:

После переадресации вызова на другой монитор, первый монитор перейдёт в режим ожидания.



После завершения разговора, откройте замок и завершите разговор.

▪ Внутренняя аудиосвязь (режим интеркома)

* Для этой функции необходимо объединение минимум двух мониторов в единую сеть.

Режим ожидания

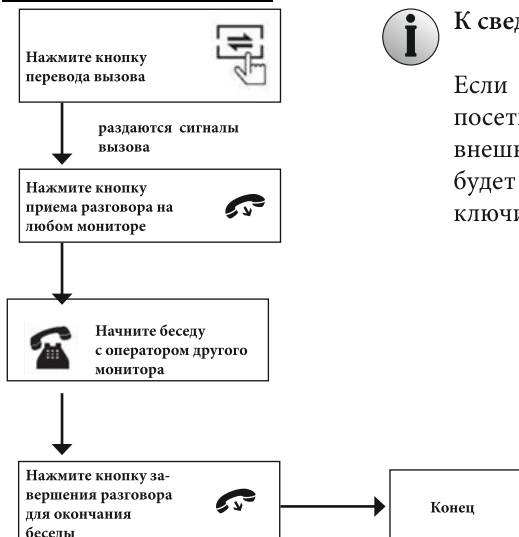

К сведению

Если во время внутренних переговоров посетитель нажмет кнопку вызова на внешней вызывной панели, то его вызов будет иметь приоритет и монитор переключится на вызов посетителя.

■ Видеонаблюдение (опция)

Требование:

1. Подключите доп. камеру (ы).
2. Домофон должен находиться в режиме ожидания.
3. Включите в экранном меню монитора видео входы Камера1 и Камера2

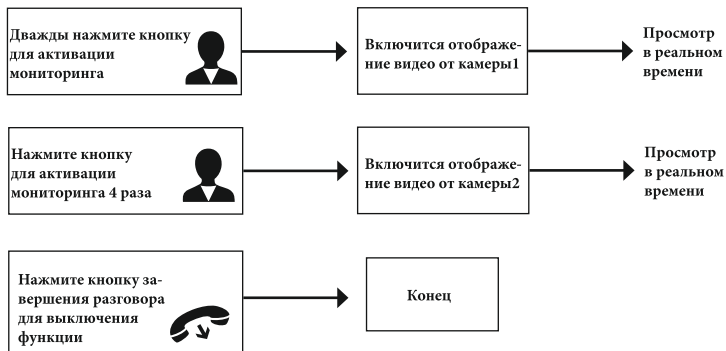

Примечания:



Если в режиме просмотра доп. камеры посетитель нажмет кнопку вызова на панели, то этот вызов будет иметь приоритет.

■ Экранное меню

1. Раздел меню «Система»

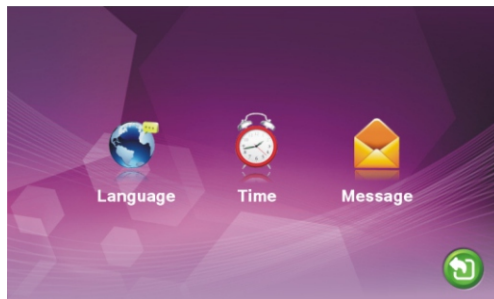

В первом пункте выбирается язык OSD-меню (Русский, Английский), во втором пункте меню задается дата и время.

Пункт «Информация» имеет вид:

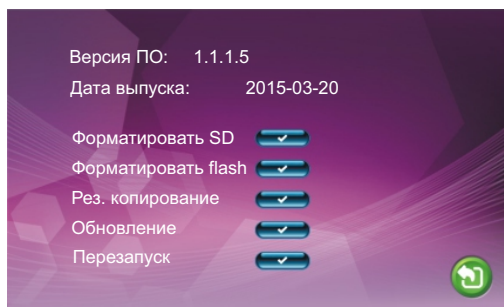

Здесь отображается текущая версия ПО и дата его выпуска. Также здесь выполняется обновление прошивки и перезапуск монитора, а также форматирование внутренней флеш-памяти или внешней карты памяти. Команда «Рез. копирование» позволяет перенести фотографии из внутренней памяти на карту micro-SD. Некоторые функции могут отсутствовать - в этом случае следует обновить версию ПО до последней актуальной версии.

Рекомендуется форматировать micro-SD карту в мониторе перед началом её использования.



Данный монитор поддерживает корректную запись видео на карты памяти, поддерживающие скорость обмена не менее 10 МБ/с (Class10).

Максимальная поддерживаемая ёмкость карты памяти: 32 Гб.

2. Раздел меню «Звонок»

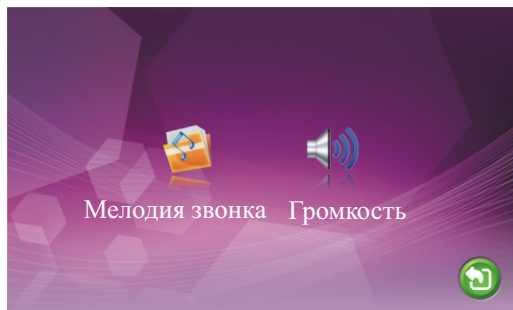

В подразделе «Мелодия звонка» выбирается мелодия звонка для первой и второй вызывной панели отдельно. Для выбора доступно 30 различных мелодий.

3. Раздел меню «Режим»

| | |
|-----------------------|----------|
| Режим: | Основной |
| Дверь 2: | Вкл. |
| Режим записи: | Фото |
| Время разбл. Дверь 1: | 02 сек. |
| Время разбл. Дверь 2: | 02 сек. |



Значения параметров третьего раздела меню «Режим»:

Режим: выбор режима работы монитора - Основной или Дополнительный.

Дверь2: включение/ выключение мониторинга видео входа Дверь2

Режим записи: Фото (захват фотографий во внутреннюю память) или Видео (запись видео на карту памяти micro-SD).

Время открытия Панель1,2: выбор периода времени, в течении которого будет подаваться сигнал на сухие контакты вызывной панели, при нажатии на кнопку открытия замка (2-10сек).

4. Раздел меню «Тревога»

| | |
|------------------------|---------|
| Тип датчика: | НО |
| Камера 1 | Вкл. |
| Камера 2 | Вкл. |
| Звук тревоги Камера 1: | 00 сек. |
| Звук тревоги Камера 2: | 00 сек. |
| Запись по тревоге: | Видео |



Значения параметров:

Тип датчика камера1,2: выбор типа датчика тревоги -НО/НЗ/Выкл.

Камера1,2: включение/выключение мониторинга доп. видеокамер.

Звук тревоги Камера1,2: длительность тревожного сигнала (0-30 сек).

Запись по тревоге: выбор режима записи по тревоге - Фото или Видео.

5. Раздел меню «Цвет»



В этом разделе настраиваются параметры изображения по каждому видеовходу отдельно: яркость, контраст и цветность. Диапазон значений: 0-50.

6. Раздел меню «Файлы»



Этот раздел предназначен для просмотра захваченных фотографий и воспроизведения видеозаписи. Фотографии хранятся во внутренней памяти монитора, тогда как видеозапись ведётся только на внешнюю карту памяти micro-SD. Подраздел «Файлы видео» имеет вид:

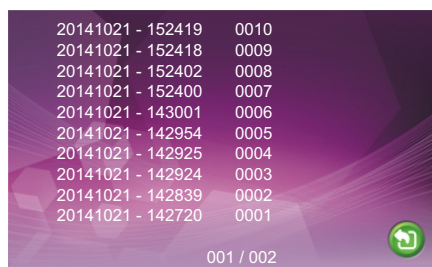

Формат имени файла имеет вид: ГГГГ-ММ-ДД - ЧЧ-ММ-СС. Выбранный файл выделен красным цветом. Для открытия файла следует нажать на колесико, переключение между файлами осуществляется поворотом колесика.

Удаление фотографий из внутренней памяти производится при форматировании (раздел «Система» - «Информация» - «Форматирование flash») или при резервном копировании на карту памяти (раздел «Система» - «Информация» - «Резервные копии фотографий») - они переносятся из внутренней памяти на внешнюю. Удаление видеозаписей производится при форматировании SD-карты (раздел «Система» - «Информация» - «Форматирование SD»).

■ КОМПЛЕКТ ПОСТАВКИ ВИДЕОДОМОФОНА FE-70M/FE-101M

1. Монитор FE-70M/FE-101M с кабелем питания 220В
2. Пластина крепления монитора к стене
3. Кабель монтажный, для подключения панели(ей) и дополнительного(ых) монитора(ов), 4 контакта - 5шт.
4. Крепёжные комплекты (саморезы и дюбели) монитора
5. Инструкция по эксплуатации видеодомофона

■ ТЕХНИЧЕСКИЕ ХАРАКТЕРИСТИКИ МОНИТОРА FE-70M/FE-101M

| Параметр | Значение |
|-----------------------------|------------------------------------|
| Дисплей | 7"/10" TFT LCD |
| Разрешение (ГхВ) | 800x480/1024x600 |
| Стандарт видео | PAL/NTSC |
| Режим интеркома | Полудуплекс |
| Продолжительность беседы | 120 секунд |
| Сенсорные кнопки управления | Да |
| Внутренняя память | Да, на 128 Мб (только фото) |
| Поддержка карт SD | microSD-card Class10, запись видео |
| Ток в дежурном режиме | Макс. 250 мА / 12В DC |
| Ток в рабочем режиме | Макс. 600 мА / 12В DC |
| Напряжение питания | АС 100-240 Вольт |
| Установка | Монтажная пластина |
| Размеры (ШхВхГ) | 225x150x20/256x180x20 мм |
| Вес (нетто) | 0,5 кг |