

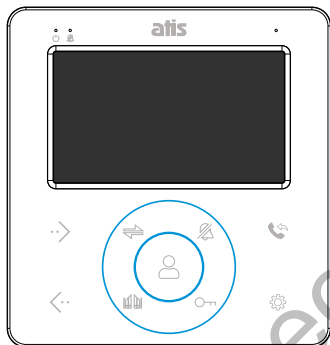

## ЦВЕТНОЙ ВИДЕОДОМОФОН

Модели 4" AD-480 и AD-480M  
Модели 7" AD-780 и AD-780M



## ИНСТРУКЦИЯ ПО ЭКСПЛУАТАЦИИ

Благодарим за выбор нашего продукта.  
Пожалуйста, изучите инструкцию перед началом установки.

## 1. ОПИСАНИЕ ПРОДУКТА

Цветной видеодомофон (здесь и далее монитор) ATIS предназначен для организации контроля доступа и двусторонней аудио- и видео связи с посетителем посредством вызывной панели, а также дистанционно управлять доступом в помещение с помощью электрозамка. Это обеспечивает удобство и высокий уровень безопасности.

Модели AD-480 и AD-780 поддерживают подключение двух видеопанелей и функцию интеркома. Модели AD-480M/AD-780M кроме этого поддерживают запись изображений и видеороликов на карту памяти, имеют входы для подключения внешних камер, датчиков тревоги и дополнительного монитора (или телевизора) с НЧ входом. AD-480M/AD-780M поддерживают запись как по нажатию кнопки, так и по встроенному детектору движения.

Модели полностью совместимы между собой и могут быть включены в одну систему. Для этого первый монитор назначается «главным», а остальные - «дополнительными» и используется схема транзитного подключения из выхода первого монитора во вход следующего.

При этом доступна функция «интеркома» между мониторами и появляется возможность перевода вызова на другие устройства (аналогичные мониторы).

Более подробно принципы работы домофона рассматриваются ниже.

***Примечание.*** Изготовитель сохраняет за собой право вносить любые изменения в конструкцию и схемотехнику для улучшения потребительских свойств прибора.

## 2. МЕРЫ ПРЕДОСТОРОЖНОСТИ

- Внимательно прочтите эту инструкцию и сохраните её.
- Доверьте работы по подключению системы квалифицированному специалисту.
  - Не используйте изделие вне паспортных значений температуры и влажности.
  - Избегайте установки изделия вблизи источников тепла.
  - Не допускайте установку изделия и прокладку линий связи вблизи потенциальных источников электромагнитных помех, например, телевизора, усилителя, радиоприемника и т.п.
  - Не допускайте падения устройства и механических нагрузок на его корпус.
  - Не используйте химически активные и абразивные моющие средства для чистки изделия. Используйте влажную фланелевую ветошь.
  - Исключайте сильные перегибы соединительных проводов.

***ВАЖНО.*** Внутри этого изделия имеются неизолированные контакты с напряжением 220 Вольт. Они представляют опасность для здоровья и жизни человека.



*Ремонт и техническое обслуживание может осуществлять только специалист должной квалификации в сервисном центре!*

### 3. КОНСТРУКЦИЯ И ЭЛЕМЕНТЫ УПРАВЛЕНИЯ ДОМОФОНА

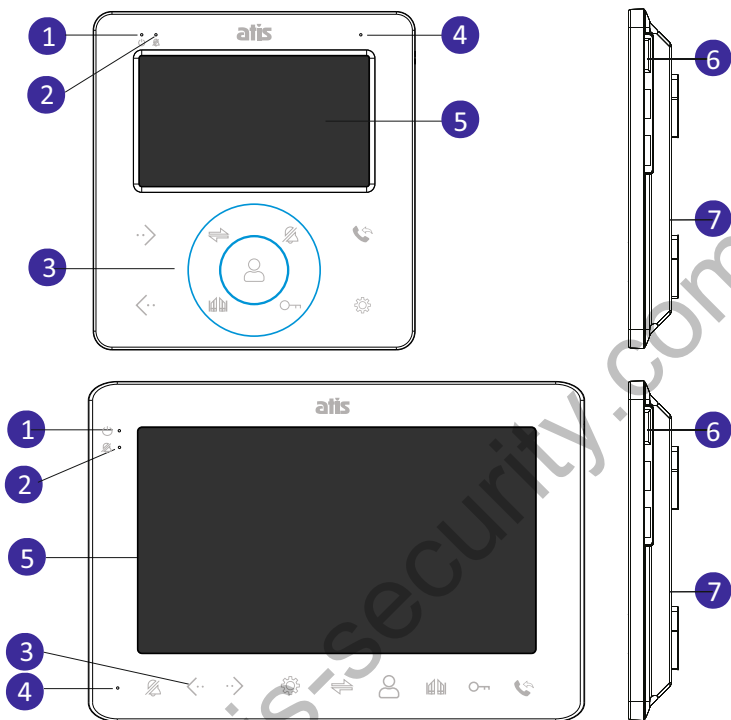

- 1 - Индикатор питания
- 2 - Индикатор беззвучного режима
- 3 - Сенсорные клавиши
- 4. Микрофон
- 5 - Экран
- 6 - Слот карты microSD
- 7 - Громкоговоритель

\* В моделях AD-780/AD-480 слот для карты памяти не активен.

⏪ ⋮ ⏩	Навигация по меню. Изменение значения параметра.
↔	Интерком или переадресация звонка.
🔇	Включение/отключение беззвучного режима.
📞	Активация/завершение разговора. «Домой» в меню.
👤	Включение режима просмотра.
🏠	Управление реле в домофоне (открытие ворот).
🔑	Управление реле в видеопанели (открытие замка).
⚙️	Вызов меню. Подтверждение действия в меню.

**4. МОНТАЖ И СХЕМА ПОДКЛЮЧЕНИЯ УСТРОЙСТВА****ВАЖНО.**

*Выключите электропитание перед началом монтажа.*

*Избегайте установки вблизи источников электромагнитных полей.*

*Избегайте попадания влаги на устройство*

*Падения и резкие удары могут повредить оборудование.*

*Доверьте установку квалифицированному специалисту.*

**4.1 МОНТАЖ МОНИТОРА**

Рекомендуется устанавливать монитор на высоте, комфортной для пользования с учетом роста владельца. Оптимальной для наблюдения является высота 150-160см от пола, как показано на рисунке ниже.

Примерьте и разметьте отверстия в месте установки. Надежно зафиксируйте кронштейн крепежом из комплекта поставки на стене.

Подключите кабеля связи монитора и вызывных панелей (интерфейсные кабели). Подключите кабель питания.

Надёжно закрепите монитор на кронштейне.

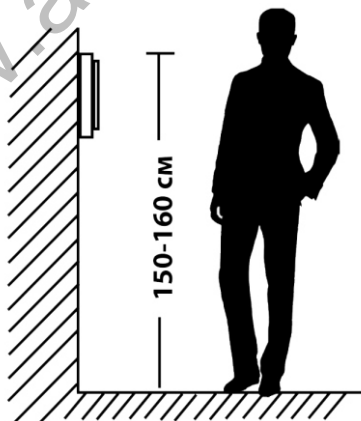
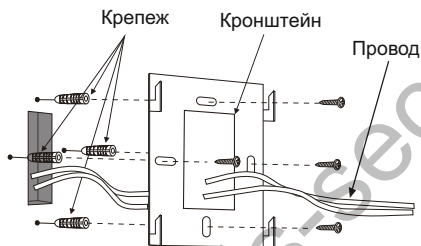
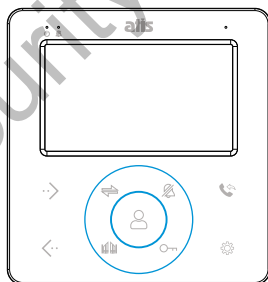

## 4.2 СХЕМА ПОДКЛЮЧЕНИЯ МОНИТОРА

Если используется только одна вызывная панель, то необходимо подключать ее к разъему монитора ПАНЕЛЬ1, соблюдая соответствие назначения соединительных проводов на мониторе и вызывной панели. При использовании дополнительных вызывной панели или видеокамеры подключите их в соответствующие разъемы. Разъёмы ПАНЕЛЬ1 и ПАНЕЛЬ2, а также Камера1 и Камера2 имеют равноценные функциональные возможности.

**ВАЖНО.** Для моделей AD-480M и AD-780M необходимо активировать подключение дополнительного оборудования ПАНЕЛЬ 2, Камера1 и Камера2 в экранном меню домофона. Также надо задать тип используемого датчика.

### ПАНЕЛЬ 1, ПАНЕЛЬ 2

1. +12В (12 VDC)
2. Аудио (AUDIO)
3. Общий (GND)
4. Видео (VIDEO)



### КАМЕРА 1, КАМЕРА 2

1. +12В (12 VDC)
2. Тр. вход (ALARM)
3. Общий (GND)
4. Видео (VIDEO)



К разъему **ТВ-ВЫХОД** подключается внешний аналоговый монитор.

Дистанционное управление электрическим замком осуществляется при помощи контактов реле вызывной панели (см. инструкцию к панели) или напрямую со встроенного реле домофона.

Встроенное реле домофона можно использовать для управления вторым устройством автоматики. Например, видеопанель управляет электрозамком калитки, а встроенное реле домофона управляет автоматическими воротами.



**ВАЖНО.** Максимальная нагрузочная способность встроенного реле составляет 500мА при 30В. Если необходимо коммутировать более мощные нагрузки - обязательно используйте дополнительное реле!

К разъему **ПИТАНИЕ** подключается внешний источник напряжения 12-13.5В постоянного тока вместо сетевого питания ~220В. Можно использовать также бесперебойные источники питания.



### Панель вызова

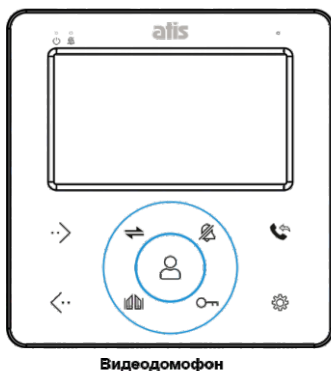
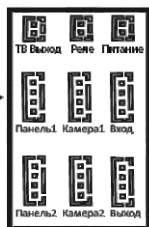

Видеодомофон

### 4.3 ПОДКЛЮЧЕНИЕ ДОПОЛНИТЕЛЬНЫХ УСТРОЙСТВ

При создании системы из нескольких домофонов монитор, к которому подключаются вызывные панели, назначается главным, остальные - дополнительными. Мониторы подключаются последовательно при помощи разъемов ВЫХОД первого монитора на ВХОД следующего монитора и т.д. К некоторым моделям можно подключить дополнительную аудиотрубку (поставляется отдельно). Схема подключения приведена ниже.

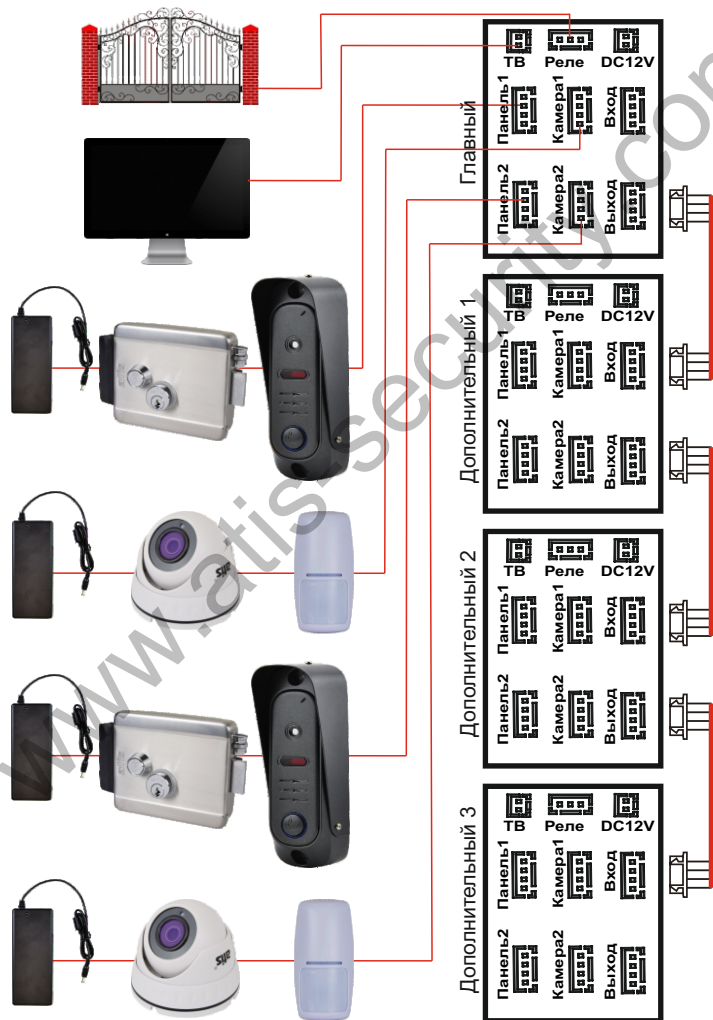

**ВЫХОД**

1. Аудио (AUDIO)
  2. Общий (GND)
  3. Данные (DATA)
  4. Видеовыход (VIDEO)
- 

**ВХОД**

1. Аудио (AUDIO)
  2. Общий (GND)
  3. Данные (DATA)
  4. Видеовход (VIDEO)
- 

**ВАЖНО.** Если в системе только один монитор и он назначен дополнительным - сигналы вызова и изображения с вызывной панели не появятся. Единственный монитор в системе может быть только главным.

**ВАЖНО.** При подключении соблюдайте соответствие цвета и назначения соединительных проводов. Назначение проводов также указано на корпусах изделий.

**Примечание.** Камеры и датчики подключенные к разъёмам КАМ1 и КАМ2, Тр.Вход 1 и Тр.Вход 2 рекомендуется запитывать внешним источником питания (не от домофона). Питание от домофона - опция некоторых моделей. При этом ограничение по выходному току составляет 100мА. Подключайте устройства с током потребления более 100мА используя внешние источники питания

При срабатывании датчика тревоги на видеодомофоне звучит сигнал тревожной сирены и включается изображение соответствующей камеры.



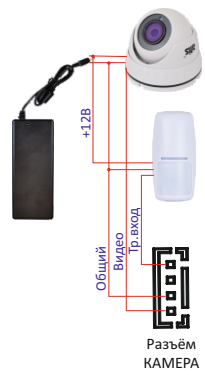
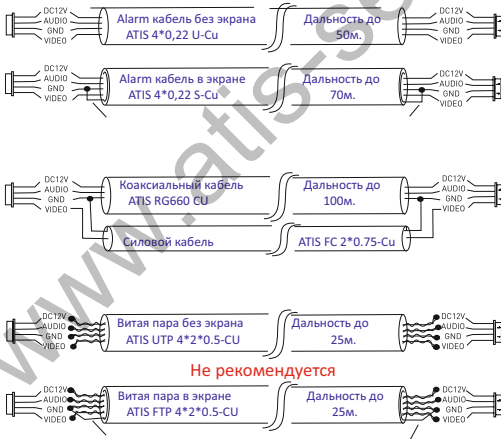

На внешнем мониторе, подключенному к разъёму МОНИТОР, отображаются видеосигналы с вызывных панелей и камер, при поступлении вызова или при срабатывании датчиков тревоги, а также при нажатии на кнопку мониторинга.







**Примечание.** Дальность связи домофон-вызывная панель зависит от типа кабеля, материала изготовления его проводников и их электрических параметров (проводимости, плотности экранирования, качества изоляции) Для повышения дальности передачи видеосигнала рекомендуется использовать медный коаксиальный кабель.

## 5. ЭКСПЛУАТАЦИЯ

### 5.1 ОТВЕТ НА ЗВОНОК С ВЫЗЫВНОЙ ПАНЕЛИ

При входящем вызове нажмите кнопку разговор . Вы можете открыть электроразомк через реле видеопанели  либо подать команду на другое устройство через реле домофона . При необходимости вы можете перевести вызов на другие мониторы или аудиотрубки системы клавишей интерком . Для завершения разговора снова нажмите кнопку разговор .

В режиме разговора можно принудительно начать или остановить запись кнопкой меню . Также в режиме разговора можно настроить громкость разговора с посетителем кнопками стрелок  . Звук вызова можно полностью отключить кнопкой «без звука» .

Переключиться на другую панель или камеру можно кнопкой просмотр .



Запись в моделях с памятью будет вестись автоматически, если она не запрещена в меню и в домофон установлена карта памяти.

Если вы не отвечаете на звонок и включена функция «оставить сообщение» - посетитель услышит приглашение «никого нет дома, оставьте сообщение», после чего он может оставить видеосообщение длительностью до 30сек.



**Примечание.** Звук и изображение с панели будут активны еще 20 секунд после отпираания замка. Это сделано для того, чтобы хозяин мог быть уверен, что посетитель вошел.

**ВАЖНО.** Запись по нескольким каналам одновременно невозможна. Следующая запись может начаться только по окончании предыдущего фрагмента при условии повторной активации детектора движения, внешнего входа, нажатия на кнопку вызова или ручной записи.

### 5.2 ПРОСМОТР



Нажмите кнопку просмотр . Отобразится видео с панели 1, следующее нажатие переключит на камера 1, следующее - панель 2, затем камера 2. Нажатие кнопки меню  в режиме просмотра вызывает принудительное начало / прекращение записи на карту памяти с активного устройства.

### 5.3 ПЕРЕВОД ЗВОНКОВ И ВНУТРЕННИЙ ВЫЗОВ (ИНТЕРКОМ)

Для осуществления внутреннего вызова в системе должно быть не менее двух видеодомофонов или домофон с дополнительной аудиотрубкой. При этом в каждом один из них должен быть ГЛАВНЫМ, а остальные - дополнительными. Нажатие на кнопку интеркома  позволяет сделать вызов мониторов из режима ожидания или перевести вызов на другой монитор из режима разговора. Ответить на внутренний вызов и завершить его можно кнопкой разговор .

**Примечание.** Если во время внутренних переговоров посетитель нажмет кнопку вызова на внешней вызывной панели, то его вызов будет иметь приоритет и монитор автоматически переключится на вызов посетителя.



### 5.4 ДИСТАНЦИОННОЕ УПРАВЛЕНИЕ ЗАМКОВ И ДРУГИМИ УСТРОЙСТВАМИ

Кнопка «ворота»  управляет встроенным в домофон реле, замыкая его на запрограммированное время. Кнопка активна даже с погашенным экраном и управляет реле непосредственно в домофоне, что очень удобно для подключения к автоматическим воротам. Кнопка «замок»  управляет реле в видеопанели и активна только при включенном экране.







## 6. НАСТРОЙКИ





### 6.1. МЕНЮ НАСТРОЕК МОДЕЛЕЙ AD-480 и AD-780

В модели реализовано простое текстовое меню. Для настроек надо нажать кнопку меню . Эта же кнопка отвечает за навигацию по меню. Кнопками влево/вправо изменяйте значение выбранного параметра. Для выхода из меню используйте кнопку разговор .

Из режима ожидания доступны настройки яркости, контраста и цветности изображения, времени открытия встроенного реле, выбор режима (главный/дополнительный) и выбор языка.

Из режима разговора можно настроить уровни комфортные уровни громкости вызова и разговора. Для настройки громкости звука вызова: при входящем вызове не отвечая на вызов нажмите стрелки влево/вправо  . Появится шкала от 0 до 10. Отрегулируйте комфортный уровень звука вызова. Для настройки громкости разговора: при входящем вызове ответьте на вызов кнопкой , а затем нажмите стрелку влево/вправо  . Появится шкала от 0 до 3. Отрегулируйте комфортный уровень звука.

### 6.2. МЕНЮ НАСТРОЕК МОДЕЛЕЙ AD-480M и AD-780M

Меню домофона AD-480M/780M для простоты представлено в графическом виде. Каждая иконка - отдельный раздел меню. Для настроек надо нажать кнопку меню . За навигацию по меню и изменение значения выбранного параметра отвечают кнопки влево/вправо  . Для выбора пункта меню используйте кнопку меню , для выхода/возврата кнопку разговор .

В разделе **СИСТЕМА** доступны настройки языка интерфейса, времени и информация о системе. В подменю **ИНФОРМАЦИЯ** можно вкл/выкл часы, отформатировать SD карту, отформатировать внутреннюю память, перенести фотографии с внутренней памяти на SD карту, обновить версию ПО устройства и произвести сброс в заводские настройки.

В разделе **ЗВОНОК** можно для каждой панели выбрать мелодии, задать длительность вызова, настроить расписания и громкость мелодии в каждом из них. Временные интервалы расписаний не должны пересекаться, иначе система будет работать некорректно.

В разделе **РЕЖИМ** доступны настройки типа монитора - главный или дополнительный, вкл/выкл вторую видеопанель, задать время для реле, встроенных в панель1 и панель2, выбрать режим записи - фото или видео (только при наличии SD карты), выбрать источник/выкл детектор движения, вкл/выкл функцию оставить сообщение, вкл/выкл включение экрана домофона при сработке детектора движения.

В разделе **ТРЕВОГА** задаются тип подключения внешних датчиков на каналы камер 1 и 2, вкл/выкл камеры 1 и 2, время тревожного звонка по датчику камер 1 и 2, вид записи по тревоге.

В разделе **ЦВЕТ** доступны настройки яркости, контраста и цветности для каждого источника сигнала.

В разделе **ФАЙЛЫ** находятся папки с файлами записей фото и видео. Подменю управления (просмотр, удалить выбранный файл, удалить все файлы) файлами открывается при длительном нажатии кнопки меню .

Файлы из SD каты можно просматривать на ПК

## 7. КОМПЛЕКТ ПОСТАВКИ ВИДЕОДОМОФОНА

1. Видеодомофон (в случае AD-480/780\* Kit добавляется видеопанель)
2. Кронштейн крепления к стене
3. Кабели для подключения 4pin
4. Кабели для подключения 2pin
5. Крепёжный комплект (саморезы и дюбеля) монитора
6. Инструкция по эксплуатации видеодомофона (в случае AD-480\* AD-780\* Kit добавляется инструкция на видеопанель)

## 8. ПРАВИЛА ХРАНЕНИЯ

Устройство следует хранить в вентилируемом помещении при температуре от -10°C до +60°C и относительной влажности воздуха до 95%.

## 9. ГАРАНТИЯ

Предприятие-изготовитель гарантирует работу изделия в течение 12 месяцев с момента реализации при соблюдении условий монтажа и эксплуатации, изложенных в настоящем руководстве. Бесплатный ремонт производится только в течение гарантийного срока. Дата продажи, подпись покупателя и печать продавца, модель и серийный номер изделия должны быть обязательно указаны в гарантийном документе

Изделие снимается с гарантии в следующих случаях:

- при нарушении правил, изложенных в данном руководстве
- при повреждении внешних интерфейсов оборудования
- при наличии следов вскрытия или ремонта изделия вне сервисного центра поставщика
  - при повреждениях, вызванных попаданием внутрь изделия посторонних предметов, жидкостей или насекомых
  - при эксплуатации с несоответствием параметров питающих устройств
  - при воздействия высокого напряжения (молния, статическое электричество, всплески сетевого напряжения и т.п.)
  - при форс-мажорных условиях (пожар, наводнение, землетрясение и др.)

Обмен или возврат товара возможен в течение 14 дней после покупки в соответствии с «Законом о защите прав потребителя». Обмену или возврату подлежат только товар, который не имеет следов использования (царапин, сколов, потёртостей, механических повреждений и т.п.) и полностью укомплектован. Проверка комплектности и отсутствие дефектов в изделии производится при передаче товара продавцом покупателю.

Изделие *	
Серийный номер *	
Дата продажи *	
Продавец *	
Адрес *	
WEB-сайт	
E-mail *	
Телефон *	

**Atis AD-480**

Экран .....	4" 480*272 пикселей, LCD
Стандарт видео .....	CVBS (PAL) 720*572 пикселей
Количество видеопанелей .....	2
Количество дополнительных видеокамер .....	0
Количество тревожных входов .....	0
Вход/выход интеркома .....	+/-
Выход на ТВ .....	-
Подключение дополнительной аудиотрубки .....	+
Внутренняя память .....	нет
Поддержка карт памяти .....	нет
Детектор движения .....	нет
Продолжительность беседы .....	60 секунд
Органы управления .....	Сенсорные кнопки
Нагрузочная способность встроенное реле .....	500мА при 30В
Тип экранного меню .....	Упрощенное текстовое
Количество языков интерфейса .....	2
Напряжение питания .....	AC 100÷240 В или DC 12В
Мощность потребления .....	8Вт
Размеры (ШxВxГ) .....	135 x 142 x 19 мм
Вес монитора .....	0,27кг

*Пластиковый корпус, сенсорные кнопки, 2 панели, безадресный интерком. Встроенное реле для управления автоматикой.*

**Atis AD-480M**

Экран .....	4" 480*272 пикселей, LCD
Стандарт видео .....	CVBS (PAL) 720*572 пикселей
Количество видеопанелей .....	2
Количество дополнительных видеокамер .....	2
Количество тревожных входов .....	2
Вход/выход интеркома .....	+/-
Выход на ТВ .....	+
Подключение дополнительной аудиотрубки .....	-
Внутренняя память .....	Только для фото
Поддержка карт памяти .....	до 32Гб, запись видео
Детектор движения .....	+, 1 канал по выбору
Продолжительность беседы .....	60 секунд
Органы управления .....	Сенсорные кнопки
Нагрузочная способность встроенное реле .....	500мА при 30В
Тип экранного меню .....	Графический интерфейс
Количество языков интерфейса .....	6
Напряжение питания .....	AC 100÷240 В или DC 12В
Мощность потребления .....	8Вт
Размеры (ШxВxГ) .....	135 x 142 x 19 мм
Вес монитора .....	0,27кг

*Пластиковый корпус, сенсорные кнопки, 2 панели+2 камеры, безадресный интерком, тревожные входы, выход на ТВ. Запись видео по детектору движения для одного выбранного канала (любая панель или камера). Встроенное реле для управления автоматикой.*

**Atis AD-780**

Экран .....	7" 1024 x 600 пикселей, LCD
Стандарт видео .....	CVBS (PAL) 720*572 пикселей
Количество видеопанелей .....	2
Количество дополнительных видеокамер .....	0
Количество тревожных входов .....	0
Вход/выход интеркома .....	+/-
Выход на ТВ .....	-
Подключение дополнительной аудиотрубки .....	+
Внутренняя память .....	нет
Поддержка карт памяти .....	нет
Детектор движения .....	нет
Продолжительность беседы .....	60 секунд
Органы управления .....	Сенсорные кнопки
Нагрузочная способность встроенное реле .....	500мА при 30В
Тип экранного меню .....	Упрощенное текстовое
Количество языков интерфейса .....	2
Напряжение питания .....	AC 100÷240 В или DC 12В
Мощность потребления .....	8Вт
Размеры (ШxВxГ) .....	190 x 125 x 22 мм
Вес монитора .....	0,38кг

*Пластиковый корпус, сенсорные кнопки, 2 панели, безадресный интерком. Экран высокого разрешения. Встроенное реле для управления автоматикой.*

**Atis AD-780M**

Экран .....	7" 1024 x 600 пикселей, LCD
Стандарт видео .....	CVBS (PAL) 720*572 пикселей
Количество видеопанелей .....	2
Количество дополнительных видеокамер .....	2
Количество тревожных входов .....	2
Вход/выход интеркома .....	+/-
Выход на ТВ .....	+
Подключение дополнительной аудиотрубки .....	+
Внутренняя память .....	Только для фото
Поддержка карт памяти .....	до 32Гб, запись видео
Детектор движения .....	+, любой канал
Продолжительность беседы .....	60 секунд
Органы управления .....	Сенсорные кнопки
Нагрузочная способность встроенное реле .....	500мА при 30В
Тип экранного меню .....	Графический интерфейс
Количество языков интерфейса .....	6
Напряжение питания .....	AC 100÷240 В или DC 12В
Мощность потребления .....	8Вт
Размеры (ШxВxГ) .....	190 x 125 x 22 мм
Вес монитора .....	0,38кг

*Пластиковый корпус, сенсорные кнопки, 2 панели+2 камеры, адресный интерком, тревожные входы, выход на ТВ. Запись видео по детектору движения для каждого канала (любая панель или камера). Экран высокого разрешения. Встроенное реле для управления автоматикой.*