



Руководство пользователя

Network Camera



IP камеры
STC-IPM3407A/3408A/3610/3611/3509A
ESTIMA

www.smartec-security.com



Благодарим Вас за приобретение нашей продукции. Если у вас остались какие-либо вопросы или просьбы, свяжитесь со своим дилером.

В данном руководстве описывается порядок эксплуатации сетевых камер и управления ими. Ранее полученный опыт работы по организации сетей - это безусловное преимущество в работе с нашей продукцией. Внимательно ознакомьтесь с данным руководством до использования оборудования. Сохраните его, чтобы иметь возможность обращения к нему в дальнейшем.

Допускается, что данное руководство может содержать определенные технические огрехи или ошибок печати, поэтому его содержание может изменяться без предварительного уведомления. Обновления будут вноситься в новые редакции данного руководства. Мы активно работаем над улучшением и обновлением продукции и процедур, описанных в данном руководстве.

Авторские права

Запрещается воспроизводить данное руководство в любом виде и каким-либо способом, включая создание таких производных продуктов, как перевод или переработка.

Соответствие требованиям промышленных стандартов ICES-003 Канады:

Данный цифровой прибор класса Б соответствует требованиям канадского стандарта ICES-003.

Данный цифровой прибор класса Б соответствует требованиям стандарта NMB-003 Канады.





Правила техники безопасности

Настоящее руководство предназначено для обеспечения условий пользовательской эксплуатации оборудования, исключающих производственные риски и утрату/повреждение имущества. Правила техники безопасности отмечены кодовыми словами «Опасно» и «Осторожно»:

Опасно: Пренебрежение любым из данных предупреждений может повлечь серьезные травмы или смерть.

Осторожно: Пренебрежение любым из данных предупреждений может повлечь травмы или привести к повреждению оборудования.

	
<p>Опасно: Следуйте указанным мерам предосторожности, что позволит предотвратить получение травм или смерть.</p>	<p>Осторожно: Следуйте указанным мерам предосторожности, что позволит предотвратить возможное получение травм или материальный ущерб.</p>



Опасно!



- ◆ Монтаж должен проводить квалифицированный специалист, в процессе монтажа необходимо строго соблюдать действующие нормы электробезопасности
- ◆ Во избежание риска возгорания или поражения электрическим током перед монтажом оборудование необходимо хранить, не подвергая воздействию дождя и влаги.
- ◆ Не следует прикасаться к таким узлам, как радиаторы, регуляторы мощности и процессоры, так как они значительно нагреваются.
- ◆ Необходимый источник питания: 12 В постоянного тока или питание от сети PoE
- ◆ Следует также убедиться в том, что вилка надежно вставлена в розетку
- ◆ При установке оборудования на стену или потолок его необходимо надежно закрепить
- ◆ Если оборудование работает нештатно, следует обратиться к дилеру. Запрещается самостоятельно производить разборку камеры.



Осторожно!

- ◆ Перед использованием камеры необходимо убедиться, что напряжение питания соответствует требуемому.
- ◆ Нельзя хранить или монтировать оборудование при очень высоких или очень низких температурах, в пыльных или влажных помещениях, а также подвергать его воздействию мощного электромагнитного излучения.
- ◆ Следует использовать только комплектующие и детали, рекомендованные производителем.
- ◆ Камеру нельзя ронять и подвергать физическому воздействию.
- ◆ Для надлежащего отвода тепла следует учесть нормальную циркуляцию воздуха вокруг камеры.
- ◆ Направленный на матрицу камеры лазерный луч может повредить её. Матрицу камеры не следует использовать в помещениях, где она может подвергаться воздействию лазера.
- ◆ Для удаления пыли с крышки объектива используйте вентилятор.
- ◆ Для очистки поверхности камеры используйте мягкую, сухую ткань. Стойкие пятна можно удалить с помощью мягкой ткани, смоченной небольшим количеством моющего раствора, поверхность затем следует вытереть насухо.
- ◆ Не используйте летучие растворители, такие как спирт, бензол или разбавители, поскольку они могут повредить поверхность оборудования
- ◆ Не выбрасывайте упаковку, что в будущем позволит использовать её для транспортировки оборудования.

Соответствие стандартам ЕС



2012/19/EU (директива об Утилизации отходов производства электрического и электронного оборудования): Продукцию, отмеченную этим символом, в Европейском Союзе нельзя утилизировать как несортированные бытовые отходы. Правильная утилизация подразумевает возврат оборудования местному поставщику при покупке эквивалентного нового оборудования либо

утилизация оборудования в специально отведенных для этого местах. Дополнительную информацию см. на сайте: www.recyclethis.info.



2006/66/ЕС (директива об аккумуляторных батареях): Данный продукт содержит батарею, которую в Европейском Союзе нельзя утилизировать как несортированные бытовые отходы. Информацию о батарее см. в документации к оборудованию. Батарея маркируется таким символом, который может включать в себя надписи, указывающие на содержание в ней кадмия (Cd), свинца (Pb) или ртути (Hg). Правильная утилизация подразумевает возврат батареи местному поставщику либо её утилизацию в специально отведенных для этого местах. Дополнительную информацию см. на сайте: www.recyclethis.info.

Содержание

Глава I Описание оборудования	1
1.1 Общая информация	1
1.2 Основные особенности.....	1
1.3 Спецификации	2
1.3.1 Миниатюрные купольные камеры STC-IPM3407A, STC-IPM3408A	2
1.3.2 Миниатюрные цилиндрические камеры STC-IPM3610, STC-IPM3611	4
1.3.3 Антивандальная купольная камера STC-IPM3509A.....	6
1.4 Порядок подключения к интерфейсу тревог	9
1.5 Порядок подключения герметичного разъема	9
1.6 Системные требования.....	10
Глава II Подключение к сети	11
2.1 Настройка камеры в локальной сети	11
2.1.1 Подключение камеры к ПК напрямую	11
2.1.2 Подключение через коммутатор или маршрутизатор	11
2.2 Подключение в случае использования динамического IP-адреса	11
Глава III Доступ к сетевой камере	13
3.1 Назначения IP-адреса	13
3.1.1 Назначение IP-адреса с использованием ПО Smart Tools	13
3.1.2 Назначение IP-адреса с использованием браузера	16
3.2 Доступ из веб-браузера	19
3.2.1 Доступ через браузер IE.....	19
Глава IV Руководство по эксплуатации системы	22
4.1 Живое видео	22
4.2 Воспроизведение.....	24
4.3 Основные настройки.....	26
4.3.1 Видео (Video)	26
4.3.2 Изображение (Image).....	28
4.3.3 Аудио (Audio).....	34
4.3.4 Wi-Fi.....	36
4.3.5 Сеть (Network)	38
4.3.6 Дата и время (Date&Time)	42
4.4 Расширенные настройки	43
4.4.1 Изображение (Image).....	43
4.4.2 Сеть (Network)	44
4.4.3 Тревога (Alarm)	50
4.4.4 Хранилище (Storage)	58
4.4.5 Безопасность (Security)	62
4.4.6 SIP	65
4.4.7 Журналы (Logs)	68
4.5 Система (System)	69
Примечание:.....	70
4.6 Техобслуживание (Maintenance)	70

Глава I Описание оборудования

1.1 Общая информация

Данное оборудование, часть хорошо продуманной, экономически эффективной и надежной линейки сетевых камер, способной полностью удовлетворить все ваши потребности в оборудовании для видеонаблюдения. К сетевым камерам, работающим на встроенной операционной системе Linux легко получить доступ как в локальной, так и глобальной сети, что позволяет управлять ими с высокой степенью надежности. Встроенные высокопроизводительные модули обработки видеосигнала DSP обеспечивают камерам низкое энергопотребление и высокую стабильность работы. Реализована поддержка современных алгоритмов сжатия видеоизображения H.265/H.264/MJPEG и передовой в данной области технологии двухпоточности с HD-качеством, что позволяет достичь наивысшего уровня качества видеоизображения при ограниченных сетевых ресурсах. Оборудование является полнофункциональным, поддерживает гибкий и всеобъемлющий механизм привязки тревог, автоматическое переключение режимов день/ночь, интеллектуальное управление функциями PTZ, маскирование приватных зон и т.п.

В практическом плане сетевые камеры можно использовать как независимо в локальной сети, так и объединять в сеть, формируя мощную систему видеонаблюдения. Эти камеры широко используются для обеспечения безопасности в таких областях, как финансы, образование, промышленное производство, гражданская оборона, здравоохранение.

1.2 Основные особенности

- ✧ Встроенная ОС Linux, обеспечивающая высокую надежность работы
- ✧ Алгоритмы сжатия видео поддерживают кодеки H.265/H.264/MJPEG
- ✧ Совместимость с ONVIF Профиль S
- ✧ Поддержка трех потоков
- ✧ Поддержка PoE
- ✧ Фильтр ИК с автоматическим переключением, аппаратная реализация функции день/ночь
- ✧ Встроенный WEB-сервер, поддержка браузеров IE / Firefox / Chrome / Safari
- ✧ Протокол UPnP, облегчающий управление IP-камерой
- ✧ Обнаружение движения, маскирование приватных зон, обнаружение сбоев в работе сети, поддержка интересующей области (ROI)
- ✧ Выгрузка данных с помощью FTP, SMTP, запись на SD-карту и SIP-телефония
- ✧ Возможность сжатия звука G.711/AAC
- ✧ Тревожные вход / выход для камеры STC-IPM3509A
- ✧ Встроенный микрофон для камер: STC-IPM3407A, STC-IPM3408A, STC-IPM3509A
- ✧ Три уровня прав пользователей для гибкого управления
- ✧ Поддержка использования карт памяти microSD/SDHC/SDXC в качестве локального хранилища, расширенное сетевое хранилище
- ✧ Выход на камере сигнала в формате PAL/NTSC

1.3 Спецификации

1.3.1 Миниатюрные сетевые купольные камеры в антивандальном корпусе

	Модель	STC-IPM3407A/4 Estima (2Мп)	STC-IPM3408A/4 Estima (4Мп)	
Камера	Матрица	КМОП-матрица 1/2,8" с прогрессивной разверткой	КМОП-матрица 1/3" с прогрессивной разверткой	
	Мин. освещенность	Цветное изображение: 0,002 люкс при F1.2 Черно-белое изображение: 0 люкс с включенной ИК-подсветкой	Цветное изображение: 0,008 люкс при F1.2 Черно-белое изображение: 0 люкс с включенной ИК-подсветкой	
	Широкий динамический диапазон	Сверхширокий динамический диапазон до 140 дБ	Сверхширокий динамический диапазон до 120 дБ	
	Объектив	3,6 мм при F1,6		
	Крепеж	M12		
	Угол обзора	93,1° по горизонтали (3,6 мм)	85,2° по горизонтали (3,6 мм)	
	Время отклика диафрагмы	1/100000 с ~ 1/5 с		
	Дальность ИК подсветки	До 25м		
	День/ночь	Есть, аппаратный		
Видео	Макс. разрешение отображения	1920×1080	2592×1520	
	Первый поток	30 к/с при (1920x1080, 1280x960, 1280x720, 704x576)	20 к/с (2592x1520), 30 к/с (2304x1296, 1920x1080, 1280x960, 1280x720, 704x576)	
	Второй поток	30 к/с при (704x576, 640x480, 640x360, 352x288, 320x240, 320x192, 320x176)		
	Третий поток	30 к/с при (1920×1080, 1280×720, 704×576, 640×480, 640×360, 320×240, 320x192, 320x176)		
	Сжатие видео	H.265(HEVC)/H.264/MJPEG		
	Битрейт видео	16 кбит/с ~ 16 мбит/с (настраиваемый постоянный/переменный битрейт)		
	Настройки изображения	Яркость/Контрастность/Насыщенность/Резкость		
Сеть	Ethernet	1 разъем Ethernet RJ45 10M/100M		
	Сетевой накопитель	NAS (поддержка NFS, SMB/CIFS)		
	Протоколы	IPv4/IPv6, TCP, UDP, RTP, RTSP, RTCP, HTTP, HTTPS, DNS, DDNS, DHCP, FTP, NTP, SMTP, SNMP, UPnP, SIP, PPPoE, VLAN		
Аудио	Аудиопоток	Встроенный микрофон		
	Сжатие аудио	G.711/AAC		
Система	Устройство хранения	Поддержка локального хранилища microSD/SDHC/SDXC до 128 Гб		
	Расширенный функционал	Обнаружение движения, маскирование частных зон, компенсация контросвещения, высокая яркость, объемный широкий динамический диапазон, обработка требуемой области		
	Поддержка SIP/VoIP	Да, голос и видео по IP		
	Действия по событию	Обнаружение движения, отключение сети, звуковая тревога и т. п.		
	Реакция на событие	Выгрузка по протоколу FTP/SMTP/запись на SD-карту/SIP-телефон		
	Система Совместимость	ONVIF Профиль S		
Общие сведения	Рабочая температура	от -40 до 60градусов		
	Рабочая влажность	от 0% до 90%, без конденсации		
	Питание	PoE		
	Потребляемая мощность	не более 2,5 Вт	не более 2,5 Вт	
		не более 5 Вт с включенной ИК-подсветкой	не более 5,5 Вт с включенной ИК-подсветкой	
	Устойчивость к погодным условиям	До класса IP67 - для работы в условиях атмосферостойкости		
	Корпус	Антивандальный металлический корпус с классом защиты IK09		
	Масса	500 г		
	Габариты	110,8 мм X 118,5 мм X 65 мм		
	Гарантия	2 года		



Рисунок 1-3-3 Миниатюрная сетевая купольная камера с антивандальным корпусом

Примечание:

- 1) Светодиодный индикатор ошибки: Загорается, если устройство включается с ошибкой или ошибка происходит в процессе работы.
- 2) Кнопка сброса: Удерживайте кнопку «Сброс» в течение 5 секунд, после чего устройство вернется к заводским настройкам.
- 3) В качестве источника питания используется только PoE.

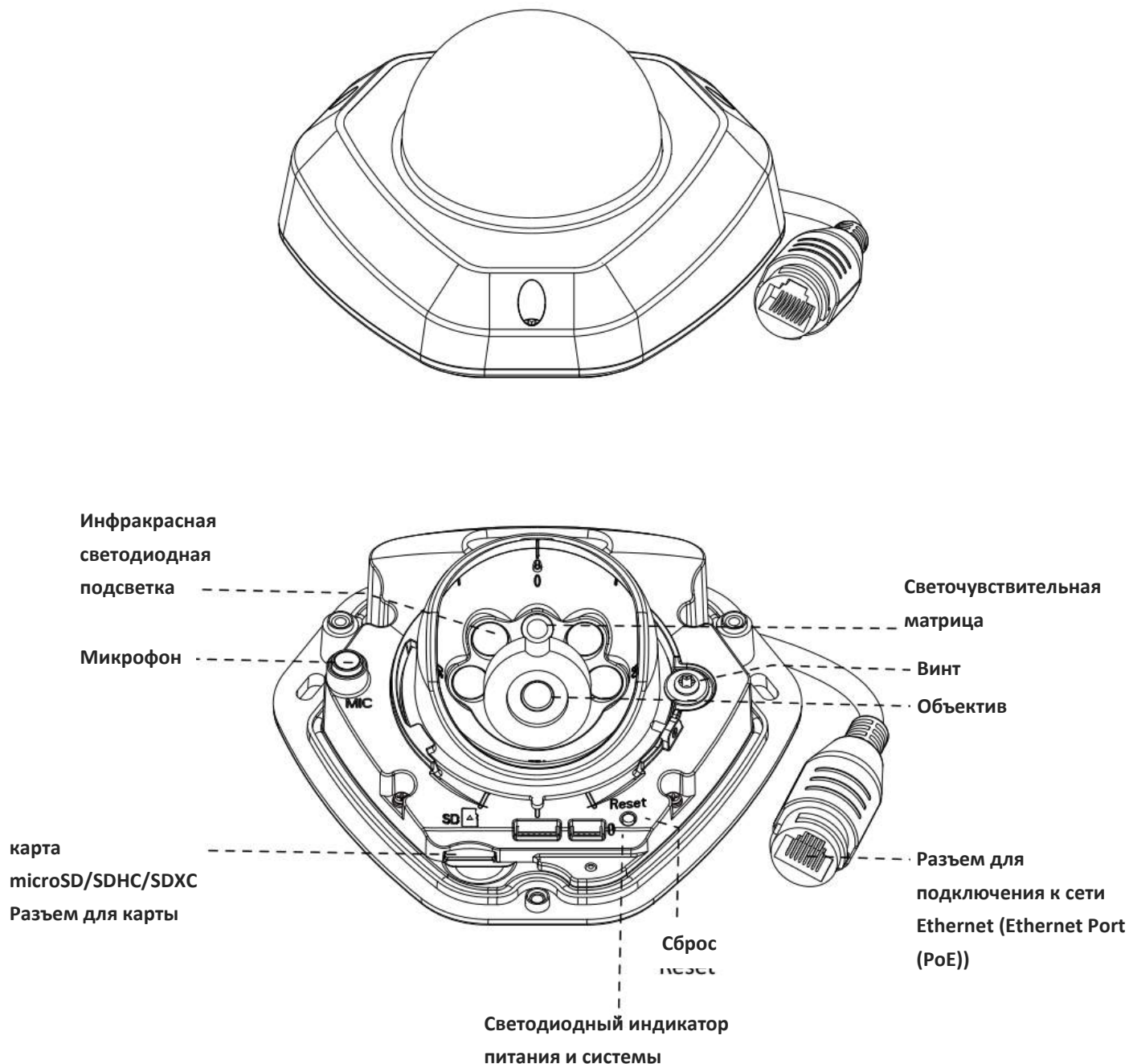

1.3.2 Миниатюрные цилиндрические сетевые камеры с моторизованным объективом

Модель	STC-IPM3610/1 Estima	STC-IPM3611/1 Estima	
	(2Мп)	(3Мп)	
Камера	Матрица	КМОП-матрица 1/2,8" с прогрессивной разверткой	КМОП-матрица 1/2,8" с прогрессивной разверткой
	Мин. освещенность	Цветное изображение: 0,002 люкс при F1.2 Черно-белое изображение: 0 люкс с включенной ИК-подсветкой	Цветное изображение: 0,005 люкс при F1.2 Черно-белое изображение: 0 люкс с включенной ИК-подсветкой
	Широкий динамический диапазон	Сверхширокий динамический диапазон до 140 дБ	Сверхширокий динамический диапазон до 120 дБ
	Объектив	2,8 ~ 12 мм при F1.4, с электроприводом Автоматическое управление диафрагмой P-iris	
	Крепеж	Ф14	
	Угол обзора	99,1° ~ 35,6° по горизонтали (2,8 ~ 12 мм)	83,5° ~ 31,4° по горизонтали (2,8 ~ 12 мм)
	Время отклика диафрагмы	1/100000 с ~ 1/5 с	
	Дальность ИК подсветки	До 45 м	
	День/ночь	Есть, аппаратный	
	Макс. разрешение отображения	1920×1080	2048×1536
Видео	Первый поток	30 к/с при (1920×1080, 1280×960, 1280×720, 704×576)	30 к/с при (2048×1536, 1920×1080, 1280×960, 1280×720, 704×576)
	Второй поток	30 к/с при (704×576, 640×480, 640×360, 352×288, 320×240, 320×192, 320×176)	
	Третий поток	30 к/с при (1920×1080, 1280×720, 704×576, 640×480, 640×360, 320×240, 320×192, 320×176)	
	Сжатие видео	H.265(HEVC)/H.264/MJPEG	
	Битрейт видео	16 кбит/с ~ 16 мбит/с (настраиваемый постоянный/переменный битрейт)	
	Настройки изображения	Яркость/Контрастность/Насыщенность/Резкость	
	Ethernet	1 разъем Ethernet RJ45 10M/100M	
Сеть	Сетевой накопитель	NAS (поддержка NFS, SMB/CIFS)	
	Протоколы	IPv4/IPv6, TCP, UDP, RTP, RTSP, RTCP, HTTP, HTTPS, DNS, DDNS, DHCP, FTP, NTP, SMTP, SNMP, UPnP, SIP, PPPoE, VLAN	
	Устройство хранения	Поддержка локального хранилища microSD/SDHC/SDXC до 128 Гб	
	Расширенный функционал	Обнаружение движения, маскирование приватных зон, компенсация контросвещения, высокая яркость, объемный широкий динамический диапазон, обработка требуемой области	
	Поддержка SIP/VoIP	Да, голос и видео по IP	
	Действия по событию	Обнаружение движения, отключение сети и т. п.	
	Реакция на событие	Выгрузка по протоколу FTP/SMTP/запись на SD-карту/SIP-телефон	
	Совместимость системы	ONVIF Профиль S	
	Рабочая температура	от -40 до 60 градусов	
	Рабочая влажность	от 0% до 90%, без конденсации	
Общие сведения	Питание	PoE / 12 В ± 10% постоянного тока	
	Потребляемая мощность	не более 5,5 Вт	не более 6 Вт
		не более 9,5 Вт с включенной ИК-подсветкой	не более 9,5 Вт с включенной ИК-подсветкой
	Устойчивость к погодным условиям	До класса IP67 - для работы в условиях атмосферостойкости	
	Масса	820 г	
	Габариты	Ф76 мм X 236 мм	
	Гарантия	2 года	



Рисунок 1-3-6. Миниатюрная дистанционная цилиндрическая сетевая камера с фокусировкой и масштабированием

Примечание:

- 1) В качестве источника питания используется PoE или 12 В постоянного тока.
- 2) Кнопка сброса: Удерживайте кнопку «Сброс» в течение 5 секунд, после чего устройство вернется к заводским настройкам.

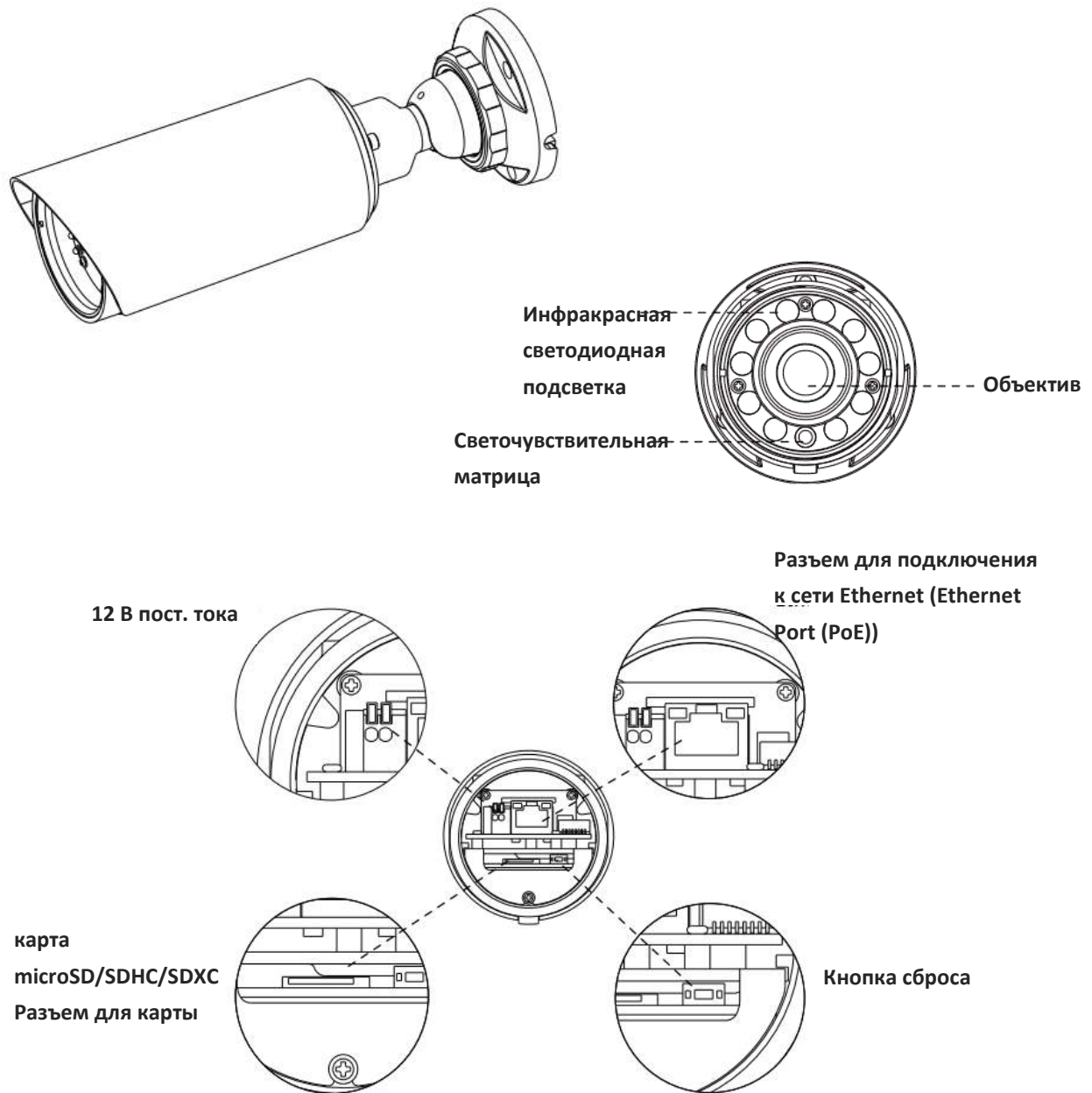

1.3.3 Антивандальная купольная сетевая камера с моторизованным объективом

Модель		STC-IPM3509A/1 Estima (2Mn)
Камера	Матрица	КМОП-матрица 1/2,8" с прогрессивной разверткой
	Мин. освещенность	Цветное изображение: 0,002 люкс при F1.2 Черно-белое изображение: 0 люкс с включенной ИК-подсветкой
	Широкий динамический диапазон	Сверхширокий динамический диапазон до 140 дБ
	Объектив	2,8 ~ 12 мм при F1.4, с электроприводом Автоматическое управление диафрагмой P-iris
	Крепеж	Ф14
	Угол обзора	90° ~ 31° по горизонтали (2,8 ~ 12 мм)
	Время отклика диафрагмы	1/100000 с ~ 1/5 с
	Дальность ИК подсветки	До 50 м
	День/ночь	Есть, аппаратный
	Макс. разрешение отображения	1920×1080
Видео	Первый поток	30 к/с при (1920×1080, 1280×960, 1280×720, 704×576)
	Второй поток	30 к/с при (704×576, 640×480, 640×360, 352×288, 320×240, 320×192, 320×176)
	Третий поток	30 к/с при (1920×1080, 1280×720, 704×576, 640×480, 640×360, 320×240, 320×192, 320×176)
	Сжатие видео	H.265(HEVC)/H.264/MJPEG
	Битрейт видео	16 кбит/с ~ 16 мбит/с (настраиваемый постоянный/переменный битрейт)
Сеть	Настройки изображения	Яркость/Контрастность/Насыщенность/Резкость
	Ethernet	1 разъем Ethernet RJ45 10M/100M
	Сетевой накопитель	NAS (поддержка NFS, SMB/CIFS)
Аудио	Протоколы	IPv4/IPv6, TCP, UDP, RTP, RTSP, RTCP, HTTP, HTTPS, DNS, DDNS, DHCP, FTP, NTP, SMTP, SNMP, UPnP, SIP, PPPoE, VLAN
	Сжатие аудио	G.711/AAC
	Вх./вых. аудио	Встроенный микрофон и 1 выход аудио
	Вх./вых. тревог	1/1
Система	Устройство хранения	Поддержка локального хранилища microSD/SDHC/SDXC до 128 Гб
	Расширенный функционал	Обнаружение движения, маскирование приватных зон, компенсация контросвещения, высокая яркость, объемный широкий динамический диапазон, обработка требуемой области
	Поддержка SIP/VoIP	Да, голос и видео по IP
	Действия по событию	Обнаружение движения, отключение сети, звуковая тревога, внешний вход и т. п.
	Реакция на событие	Выгрузка по протоколу FTP/SMTP/запись на SD-карту/внешний выход/SIP-телефон
Общие сведения	Совместимость системы	ONVIF Профиль S
	Рабочая температура	от -40 до 60 градусов
	Рабочая влажность	от 0% до 90%, без конденсации
	Питание	PoE / 12 В ± 10% постоянного тока не более 5,5 Вт
	Потребляемая мощность	не более 7,5 Вт с включенной ИК-подсветкой
	Устойчивость к погодным условиям	До класса IP66 - для работы в условиях атмосферостойкости
	Корпус	Антивандальный металлический корпус с классом защиты IK10
	Масса	1100 г
	Габариты	Ф143 мм X 107,4 мм
	Гарантия	2 года



Рисунок 1-3-10. Профессиональная сетевая купольная камера

Примечание:

- 1) Кнопка сброса: Удерживайте кнопку «Сброс» в течение 5 секунд, после чего устройство вернется к заводским настройкам.

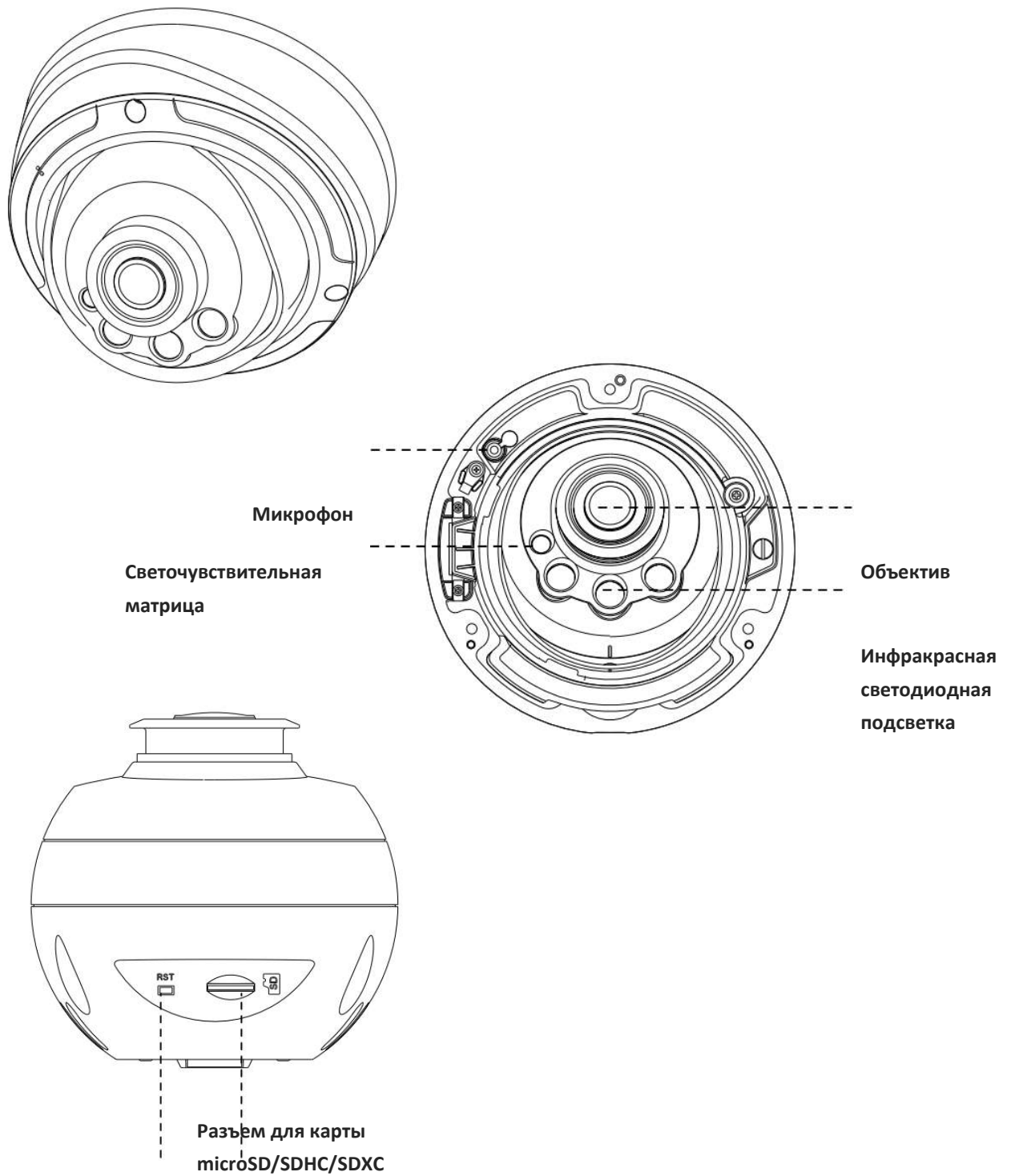

Рисунок 1-3-11. Интерфейсы профессиональной сетевой купольной камеры

Пример одного готового кабеля, позволяющего использовать несколько интерфейсов:

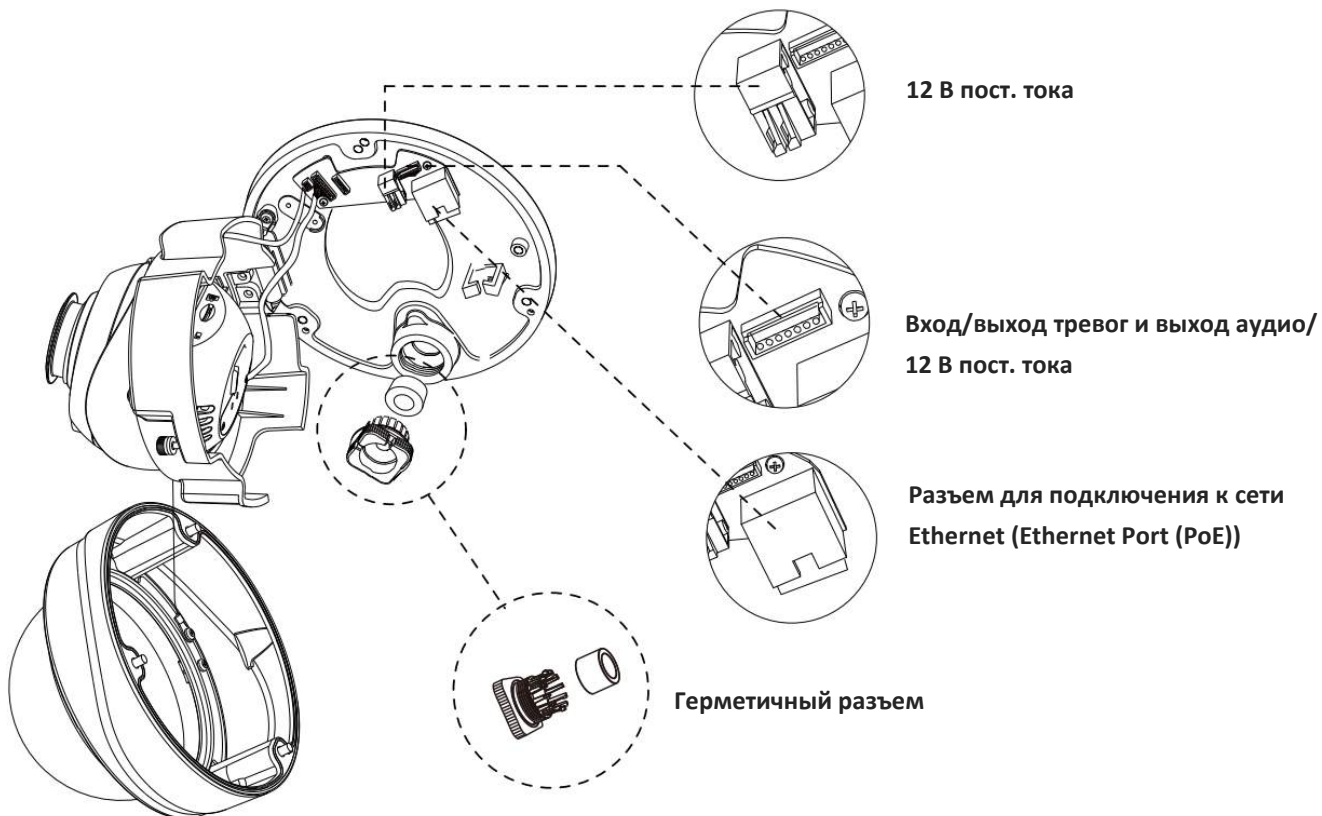

Рисунок 1-3-12. Кабель для нескольких интерфейсов профессиональной сетевой купольной камеры

1.4 Порядок подключения к интерфейсу тревог камеры STC-IPM3509A

Внешний интерфейс камеры выглядит следующим образом, вы можете сверяться с изображением при установке внешнего устройства тревог:

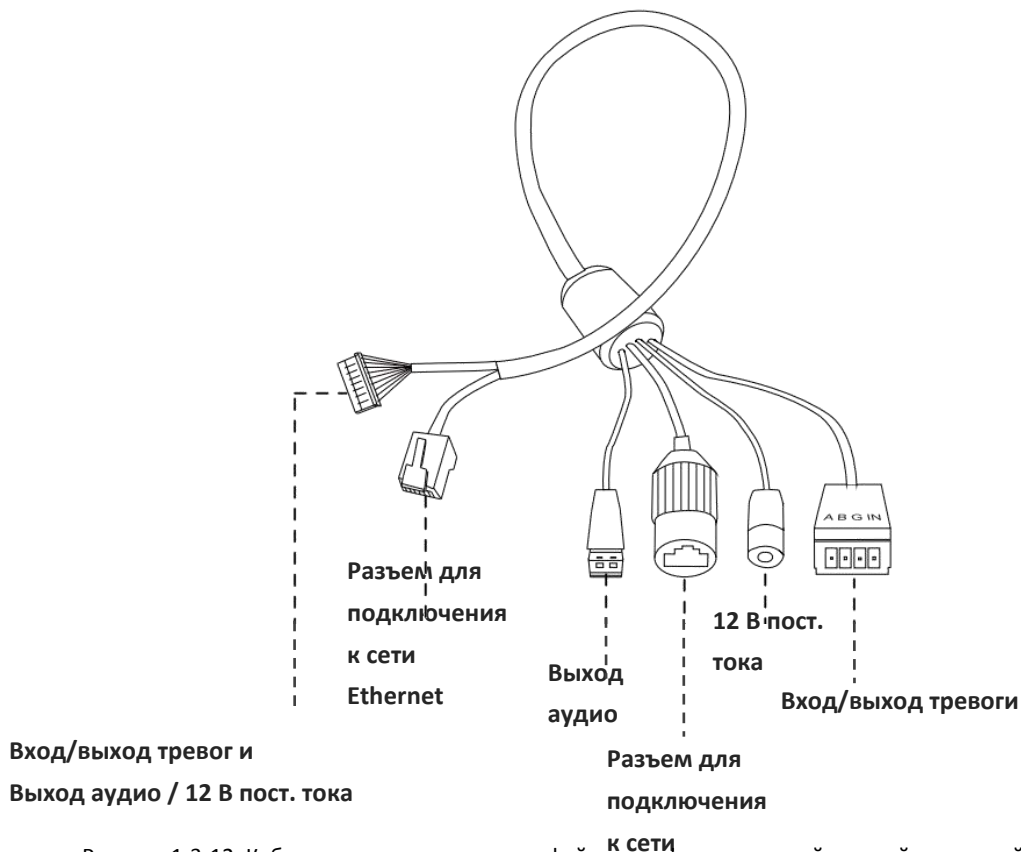
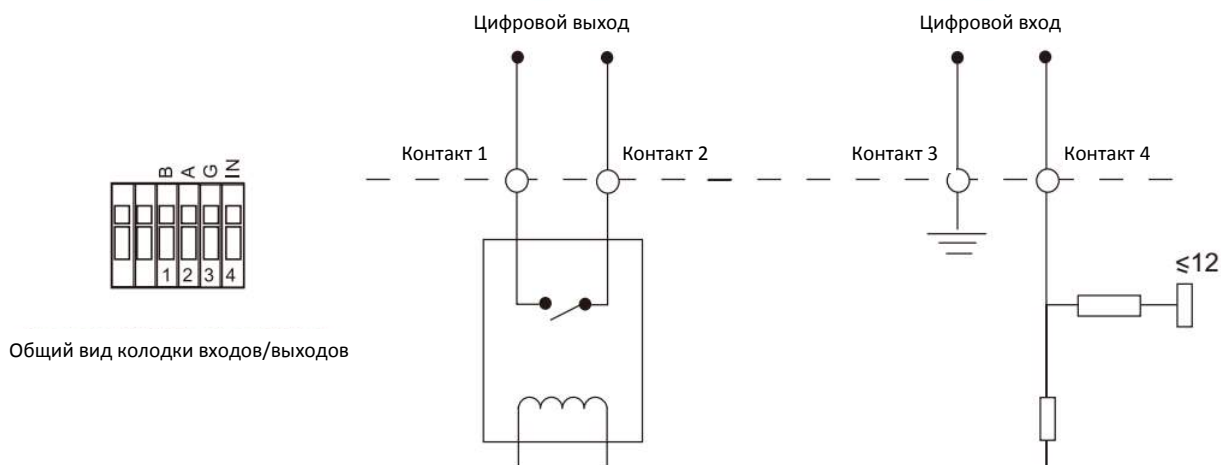

- Контакт 1: Выход тревог нормально замкнут/нормально разомкнут, 24 В пост. тока, 1 А
- Контакт 2: Выход тревог нормально замкнут/нормально разомкнут, 24 В пост. тока, 1 А
- Контакт 3: Вход тревог нормально замкнут/нормально разомкнут, не более 12 В
- Контакт 4: Вход тревог нормально замкнут/нормально разомкнут, не более 12 В

1.5 Порядок подключения герметичного разъема

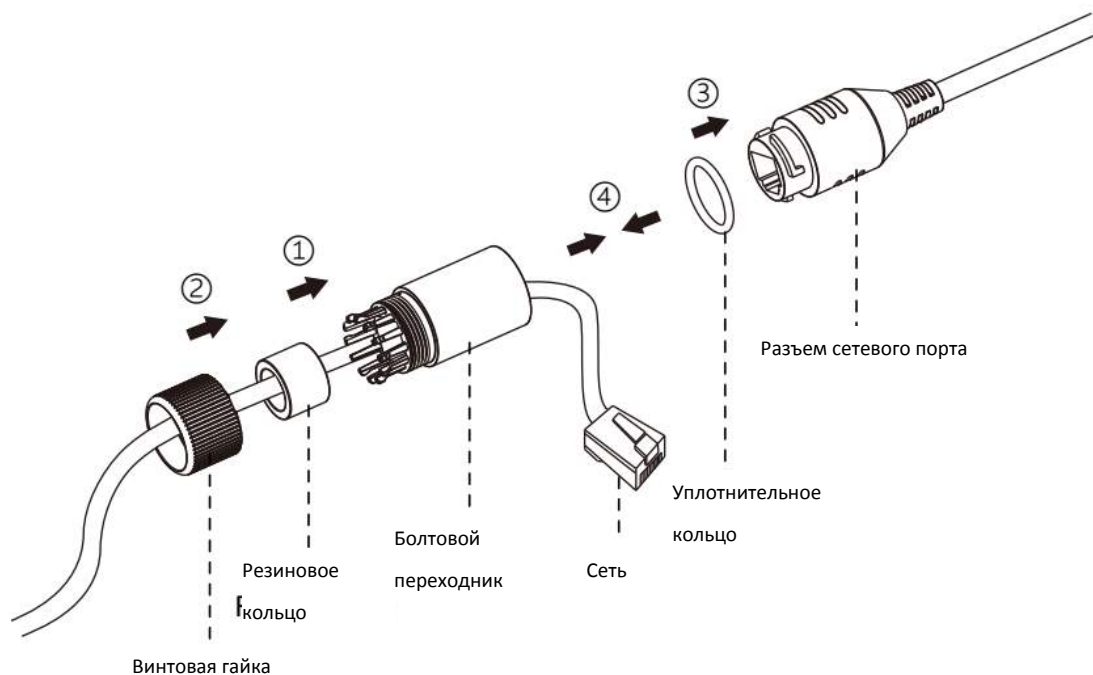

Шаг 1: Протяните сетевой кабель через резьбовую гайку, резиновое кольцо и болтовой переходник.

Шаг 2: Вставьте резиновое кольцо в болтовой переходник.



Шаг 3: Навинтите винтовую гайку на болтовой переходник.

Шаг 4: Установите уплотнительное кольцо на разъем сетевого порта.

Шаг 5: Подсоедините RJ45 к разъему сетевого порта, затяните болтовой переходник и разъем.

1.6 Системные требования

Операционная система: Windows XP/Vista/7/8/10/Server 2000/Server 2008

ЦП: 1,66 ГГц или мощнее

Оперативная память: 1 Гб или больше

Видеокарта: 128 Мб или более

Интернет-протокол: TCP/IP (IPv4/IPv6)

Веб-браузер: Internet Explorer 8.0 и новее, Mozilla Firefox, Google Chrome или Safari.

Глава II Подключение к сети

2.1 Настройка камеры в локальной сети

Подключение камеры к коммутатору или маршрутизатору является наиболее распространенным видом подключения. Камера должна иметь IP-адрес, совместимый с локальной сетью.

2.1.1 Подключение камеры к ПК напрямую

При таком способе подключения только компьютер, подключенный к камере, сможет просматривать изображение с камеры. Камере следует присвоить IP-адрес, к которому можно подключиться с компьютера. Общая схема показана на следующем рисунке.



Рисунок 2-1-1. Непосредственное подключение камеры к ПК.

2.1.2 Подключение через коммутатор или маршрутизатор

На следующем рисунке показано, как подключить сетевую камеру в локальной сети с помощью коммутатора или маршрутизатора.

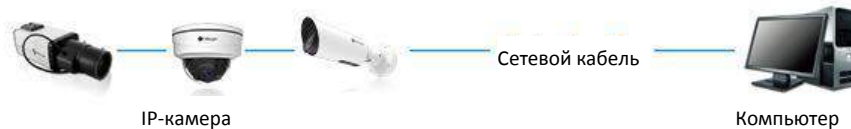

Рисунок 2-1-2 Подключение через коммутатор или маршрутизатор

2.2 Подключение в случае использования динамического IP-адреса

◆ Подключение сетевой камеры через маршрутизатор

Шаг 1: Подключите сетевую камеру к маршрутизатору;

Шаг 2: На камере назначьте IP-адрес для локальной сети, маску подсети и шлюз;

Шаг 3: На маршрутизаторе задайте перенаправление портов. Например, порты 80, 8000 и 554. Шаги для перенаправления портов различаются в зависимости от модели маршрутизатора. Информацию по переадресации портов см. в руководстве пользователя маршрутизатора;

Шаг 4: Задайте доменное имя, предоставленное провайдером доменных имен;

Шаг 5: Настройте параметры DDNS в интерфейсе настройки маршрутизатора;

Шаг 6: Подключитесь к камере через доменное имя.



Рисунок 2-2. Подключение сетевой камеры через маршрутизатор, используя динамический IP-адрес.

Глава III Доступ к сетевой камере

Камере следует присвоить активный IP-адрес, к которому можно подключиться.

3.1 Назначения IP-адреса

Сетевой камере следует присвоить активный IP-адрес, к которому можно подключиться. IP-адрес сетевой камеры по умолчанию: 192.168.5.190. По умолчанию имя пользователя - «admin», пароль - «123456».

Вы можете изменить IP-адрес камеры через приложение Smart Tools или через браузер. Подключите камеру к той же локальной сети, что и компьютер.

3.1.1 Назначение IP-адреса с использованием ПО Smart Tools

Smart Tools - это программный инструмент, который может автоматически обнаруживать сетевые камеры, подключенные к локальной сети, задавать IP-адреса и управлять обновлениями прошивки. Рекомендуется использовать это ПО при назначении IP-адресов нескольким камерам.

Шаг 1: Установите Smart Tools (программное обеспечение можно загрузить с нашего сайта);

Шаг 2: Запустите Smart Tools, перейдите на страницу инструмента IPC, затем введите информацию об устройстве, включая IP-адрес, MAC-адрес, номер порта, маску сети и шлюз всех сетевых камер. Подробности показаны на рисунке 3-1-1;



Рисунок 3-1-1. Smart Tools



Шаг 3: Выберите камеру или несколько камер по MAC-адресам;

The screenshot shows the 'IPC Tools' interface with a table of devices. The table has columns for Device Name, MAC, IP, Port, Netmask, Gateway, Model, Run-up Time, and Version. Row 24 is highlighted with a blue selection bar and a red border around its cells. Below the table, the configuration fields for the selected device are visible, including IP: 192.168.8.169 and Port: 80.

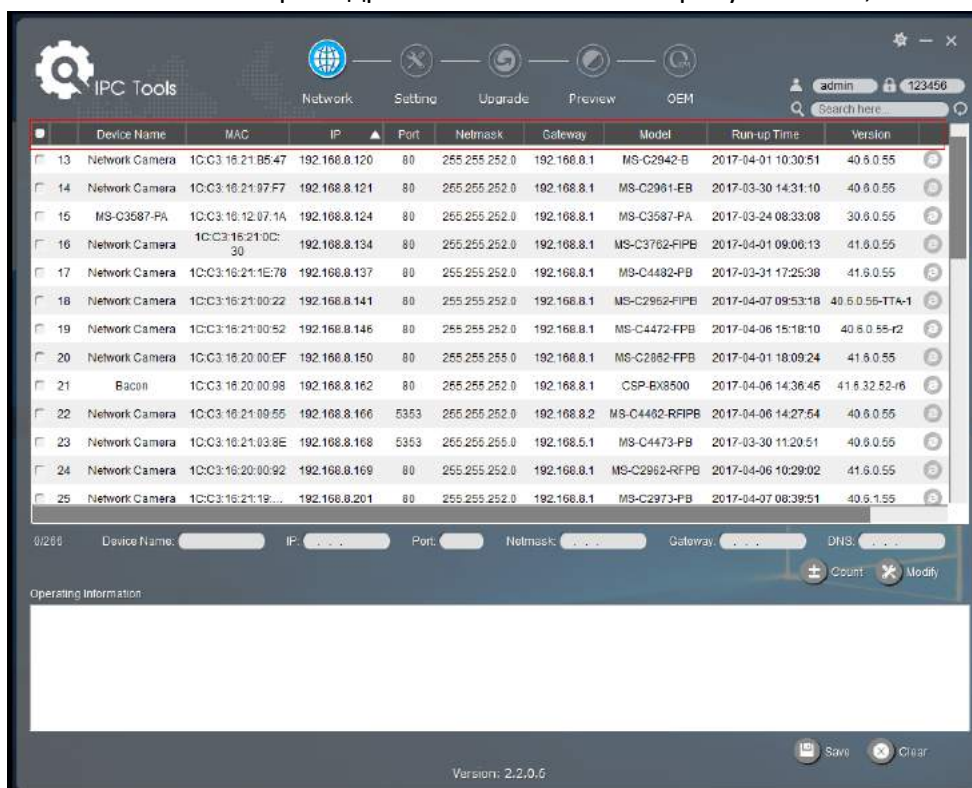
Device Name	MAC	IP	Port	Netmask	Gateway	Model	Run-up Time	Version
17 Network Camera	1C:C3:16:21:1E:78	192.168.8.137	80	255.255.252.0	192.168.8.1	MS-C4482-PB	2017-03-31 17:25:37	41.6.0.55
18 Network Camera	1C:C3:16:21:00:22	192.168.8.141	80	255.255.252.0	192.168.8.1	MS-C2962-FIPB	2017-04-07 09:53:16	40.6.0.56-TTA-1
19 Network Camera	1C:C3:16:21:00:52	192.168.8.146	80	255.255.252.0	192.168.8.1	MS-C4472-FPB	2017-04-06 15:18:09	40.6.0.55-r2
20 Network Camera	1C:C3:16:20:00:EF	192.168.8.150	80	255.255.255.0	192.168.8.1	MS-C2862-FPB	2017-04-01 18:09:24	41.6.0.55
21 Bacon	1C:C3:16:20:00:98	192.168.8.162	80	255.255.252.0	192.168.8.1	CSP-BX8500	2017-04-06 14:36:45	41.6.32.52-r6
22 Network Camera	1C:C3:16:21:09:55	192.168.8.166	5353	255.255.252.0	192.168.8.2	MS-C4462-RFIPB	2017-04-06 14:27:54	40.6.0.55
23 Network Camera	1C:C3:16:21:03:8E	192.168.8.168	5353	255.255.255.0	192.168.5.1	MS-C4473-PB	2017-03-30 11:20:51	40.6.0.55
24 Network Camera	1C:C3:16:20:00:92	192.168.8.169	80	255.255.252.0	192.168.8.1	MS-C2962-RFPB	2017-04-06 10:29:02	41.6.0.55
25 Network Camera	1C:C3:16:21:19:...	192.168.8.201	80	255.255.252.0	192.168.8.1	MS-C2973-PB	2017-04-07 08:39:49	40.6.1.55
26 MS-C2962-RFIPB	1C:C3:16:20:00:...	192.168.9.118	80	255.255.252.0	192.162.8.1	MS-C2962-RFIPB	2017-02-27 09:16:48	41.6.0.48
27 MS-C3567-PNA	1C:C3:16:20:00:03	192.168.9.119	80	255.255.252.0	192.168.8.1	MS-C2862-FB	2017-02-27 09:16:20	41.6.0.48
28 MS-C2962-RFPB	1C:C3:16:20:01:30	192.168.9.125	80	255.255.252.0	192.168.5.1	MS-C2962-RFPB	2017-04-06 17:55:06	41.6.0.52-r10
29 Network Camera	1C:C3:16:21:44:BF	192.168.9.126	80	255.255.252.0	192.168.8.1	MS-C4462-FPB	2017-04-06 10:18:11	41.6.0.52-r10

Рисунок 3-1-2 Выбор одной камеры

The screenshot shows the 'IPC Tools' interface with the same table of devices. Rows 22, 23, 24, and 25 are highlighted with blue selection bars and red borders around their cells. Below the table, the configuration fields for the selected device are visible, including IP: 192.168.8.169 and Port: 80.

Device Name	MAC	IP	Port	Netmask	Gateway	Model	Run-up Time	Version
17 Network Camera	1C:C3:16:21:1E:78	192.168.8.137	80	255.255.252.0	192.168.8.1	MS-C4482-PB	2017-03-31 17:25:37	41.6.0.55
18 Network Camera	1C:C3:16:21:00:22	192.168.8.141	80	255.255.252.0	192.168.8.1	MS-C2962-FIPB	2017-04-07 09:53:16	40.6.0.56-TTA-1
19 Network Camera	1C:C3:16:21:00:52	192.168.8.146	80	255.255.252.0	192.168.8.1	MS-C4472-FPB	2017-04-06 15:18:09	40.6.0.55-r2
20 Network Camera	1C:C3:16:20:00:EF	192.168.8.150	80	255.255.255.0	192.168.8.1	MS-C2862-FPB	2017-04-01 18:09:24	41.6.0.55
21 Bacon	1C:C3:16:20:00:98	192.168.8.162	80	255.255.252.0	192.168.8.1	CSP-BX8500	2017-04-06 14:36:45	41.6.32.52-r6
22 Network Camera	1C:C3:16:21:09:55	192.168.8.166	5353	255.255.252.0	192.168.8.2	MS-C4462-RFIPB	2017-04-06 14:27:54	40.6.0.55
23 Network Camera	1C:C3:16:21:03:8E	192.168.8.168	5353	255.255.255.0	192.168.5.1	MS-C4473-PB	2017-03-30 11:20:51	40.6.0.55
24 Network Camera	1C:C3:16:20:00:92	192.168.8.169	80	255.255.252.0	192.168.8.1	MS-C2962-RFPB	2017-04-06 10:29:02	41.6.0.55
25 Network Camera	1C:C3:16:21:19:...	192.168.8.201	80	255.255.252.0	192.168.8.1	MS-C2973-PB	2017-04-07 08:39:49	40.6.1.55
26 MS-C2962-RFIPB	1C:C3:16:20:00:...	192.168.9.118	80	255.255.252.0	192.162.8.1	MS-C2962-RFIPB	2017-02-27 09:16:48	41.6.0.48
27 MS-C3567-PNA	1C:C3:16:20:00:03	192.168.9.119	80	255.255.252.0	192.168.8.1	MS-C2862-FB	2017-02-27 09:16:20	41.6.0.48
28 MS-C2962-RFPB	1C:C3:16:20:01:30	192.168.9.125	80	255.255.252.0	192.168.5.1	MS-C2962-RFPB	2017-04-06 17:55:06	41.6.0.52-r10
29 Network Camera	1C:C3:16:21:44:BF	192.168.9.126	80	255.255.252.0	192.168.8.1	MS-C4462-FPB	2017-04-06 10:18:11	41.6.0.52-r10

Рисунок 3-1-3 Выбор нескольких камер



Шаг 4: Введите Имя пользователя и Пароль (если они отличаются от значений по умолчанию.);



Рисунок 3-1-4 Введите имя пользователя и пароль

Шаг 5: Измените IP-адрес или другие сетевые параметры, а затем нажмите кнопку «Изменить» (Modify);



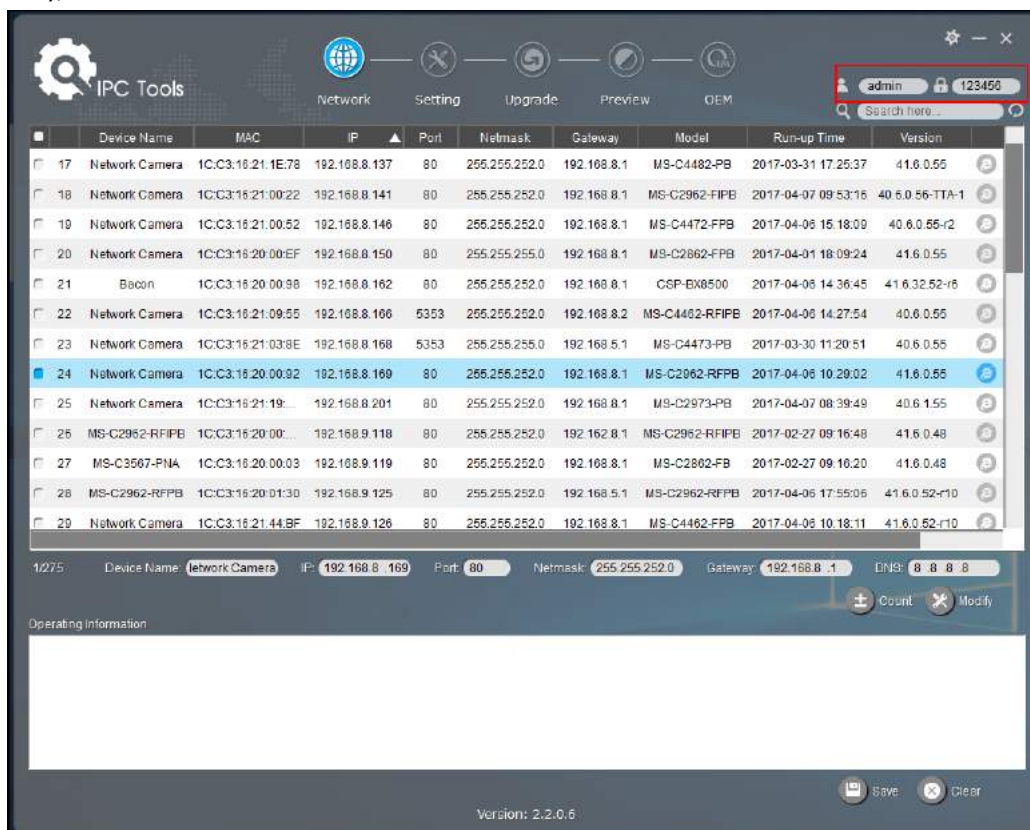

Рисунок 3-1-5 Изменение данных

Шаг 6: Изменение IP-адреса прошло успешно;

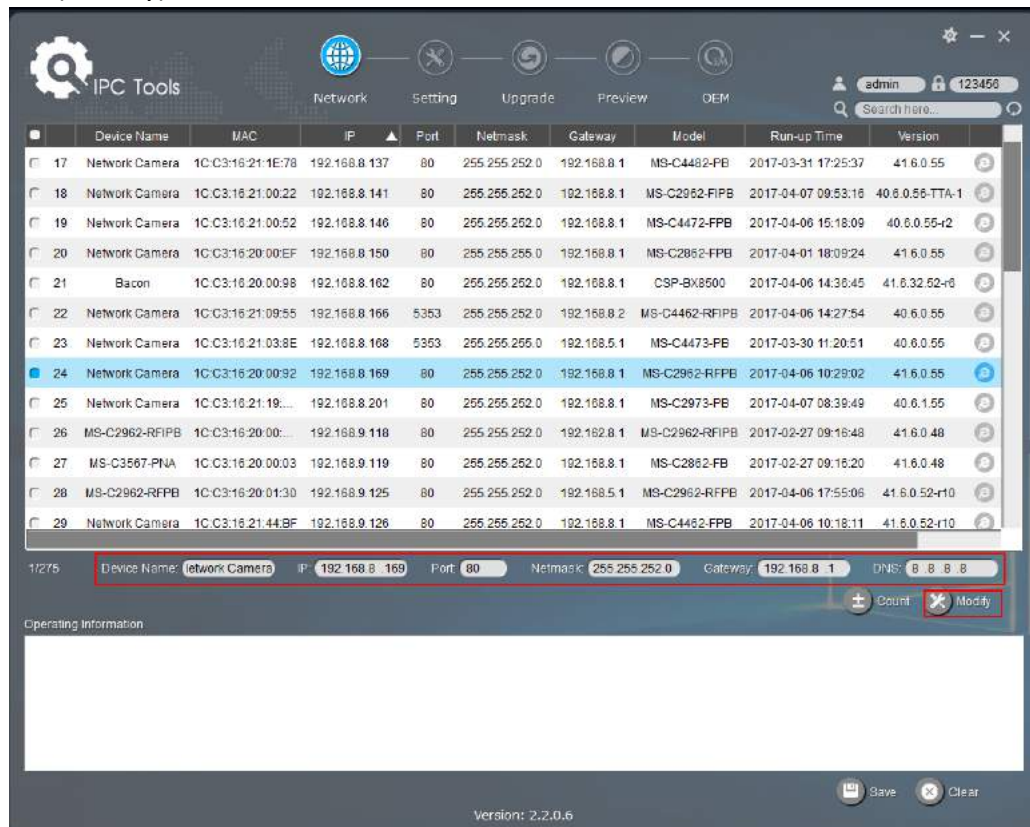

Рисунок 3-1-6 IP-адрес изменен

Шаг 7: Двойным щелчком по выбранной камере вы можете напрямую обращаться к камере через веб-браузер. Откроется окно Internet Explorer.

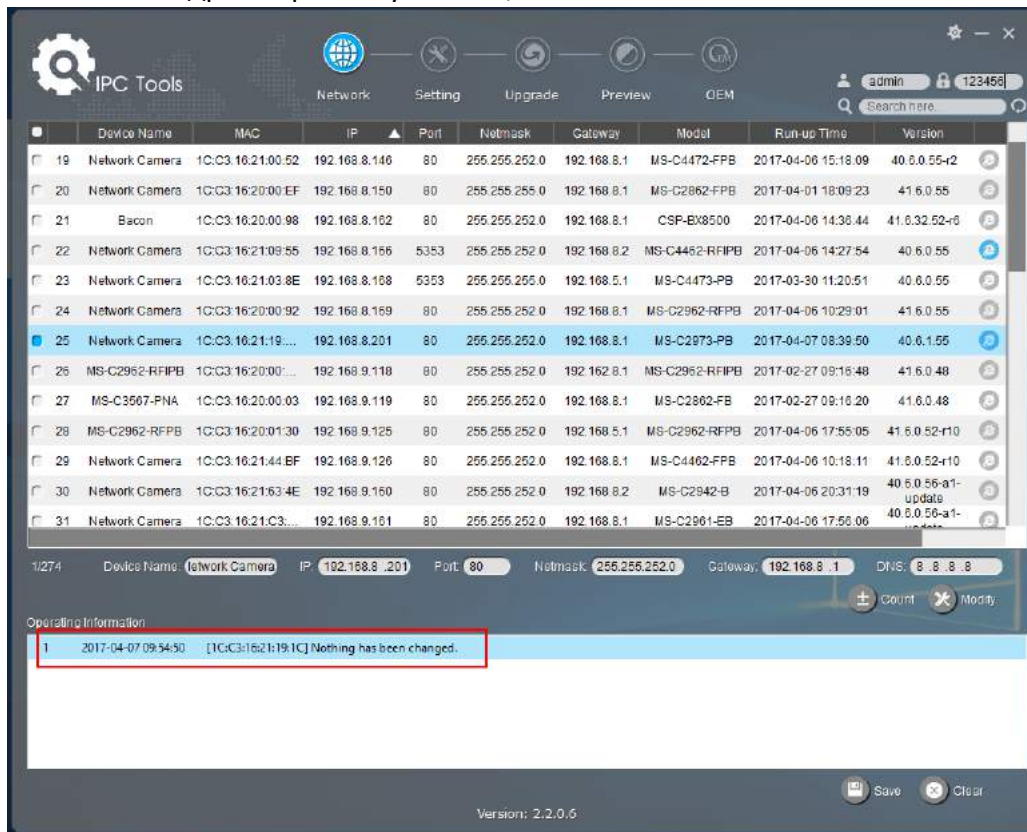

Рисунок 3-1-7 Окно входа

Более подробно о применении Smart Tools см. в **Руководстве пользователя Smart Tools**.

3.1.2 Назначение IP-адреса с использованием браузера

Если сетевой сегмент компьютера и камеры не совпадает, выполните следующие действия по изменению IP-адреса:

Шаг 1: Измените IP-адрес компьютера на сегмент 192.168.5.0, выполните следующие два действия:

- а. Пуск (Start) → Панель управления (Control Panel) → Сеть и Интернет (Network and Internet Connection) → Подключение к сети (Network Connection) → Локальная сеть (Local Area Connection), после чего дважды щелкните по этому пункту. (См. Рис. 3-1-8);



Рисунок 3-1-8 Настройка IP-адрес компьютера

- б. Нажмите «Дополнительно» (Advanced), а затем «Параметры IP» (IP settings) → «IP-адрес» (IP address) → «Добавить» (Add) (см. Рис. 3-1-9). Во всплывающем окне введите IP-адрес в том же сегменте, что и у сетевой камеры (например, 192.168.5.61, но учтите, что этот IP-адрес не должен конфликтовать с существующими IP-адресами сети);



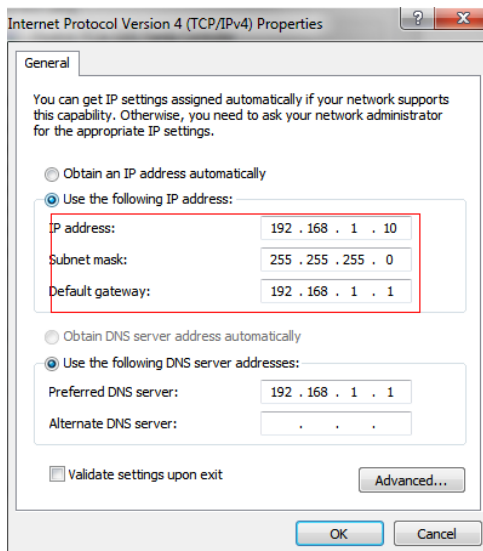
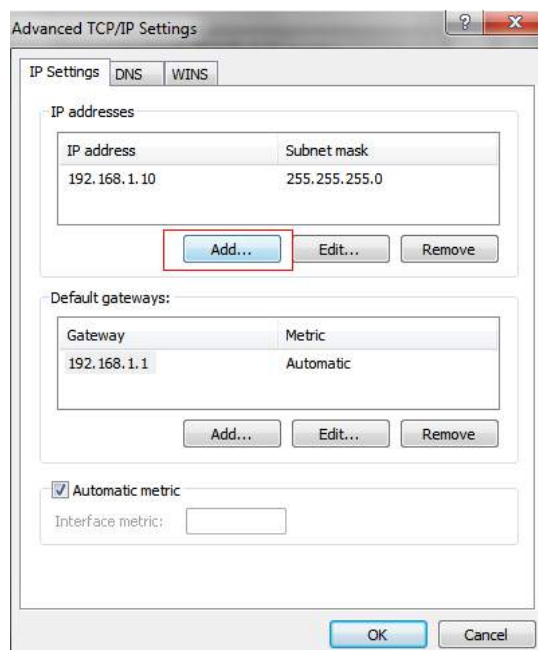

Рисунок 3-1-9 Настройка IP-адреса компьютера

Шаг 2: Запустите браузер. В адресной строке введите IP-адрес камеры по умолчанию:
http://192.168.5.190;

Шаг 3: Введите имя пользователя и пароль в диалоговом окне авторизации;

Имя пользователя по умолчанию: **admin**

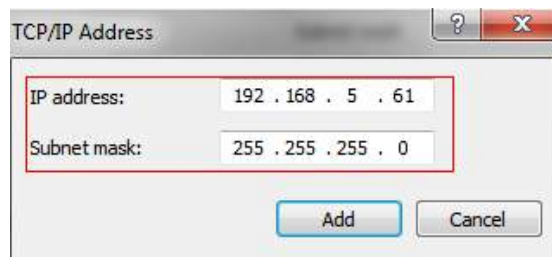
Пароль по умолчанию: **123456**



Рисунок 3-1-10 Окно входа

Шаг 4: После авторизации выберите «Конфигурация» (Configuration) → «Основные настройки» (Basic Settings) → «Сеть» (Network) → «TCP/IP». Откроется страница «Настройки сети» (Network Settings) (см. следующий рисунок);

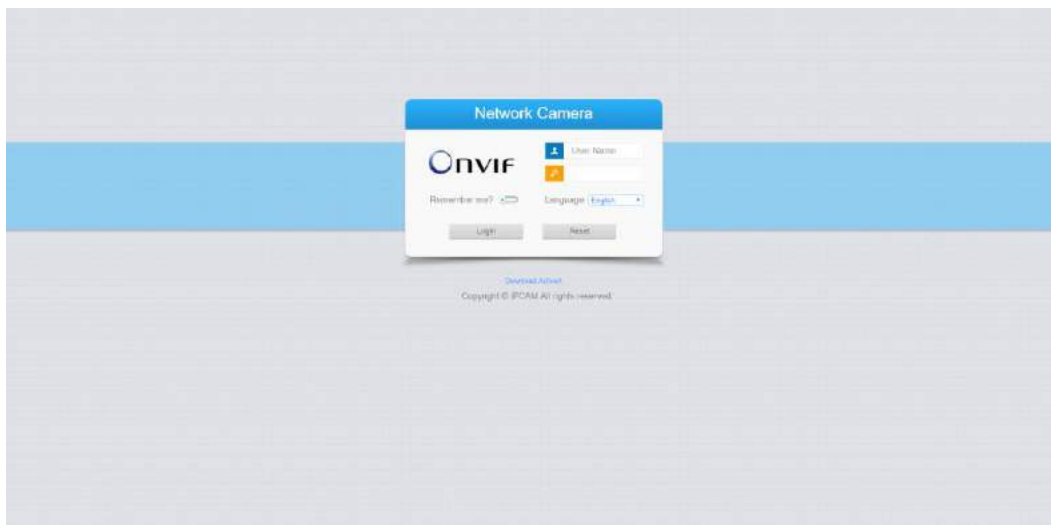

Рисунок 3-1-11 IP-адрес камеры

Шаг 5: Измените IP-адрес или другие сетевые параметры. Затем нажмите кнопку «Сохранить» (Save).

Шаг 6: Изменение IP-адреса по умолчанию завершено.

3.2 Доступ из веб-браузера

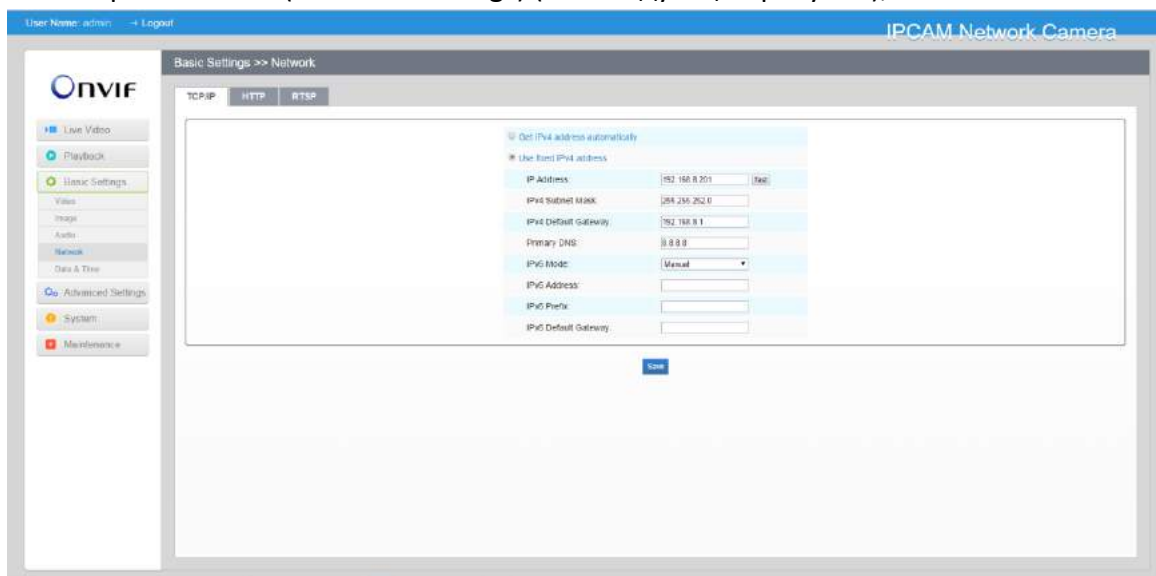
Сетевую камеру можно использовать с большинством привычных операционных систем и браузеров. Рекомендуемыми браузерами являются Internet Explorer, Firefox, Chrome, Safari.

3.2.1 Доступ через браузер IE

Перед использованием браузера для доступа к камере необходимо сперва установить MsActiveX. Вы можете выполнить следующие шаги:

Шаг 1: Запустите веб-браузер Internet Explorer и введите IP-адрес камеры;

Шаг 2: Введите имя пользователя и пароль, затем выберите «Войти» (Login).

(По умолчанию имя пользователя - «admin», пароль - «123456»)

Шаг 3: При первом подключении браузер предложит установить элементы управления содержимым, выберите опцию «Нажмите здесь, чтобы загрузить и установить элементы управления вручную» (Click here to download and install controls manually), как показано на рисунке 3-2-1;



Рисунок 3-2-1 Загрузка и установка элементов управления

Примечание:

1) Во время установки элементов управления окно браузера необходимо закрыть.

Шаг 4: Следуйте инструкциям, чтобы установить элементы управления, по окончании установки появится окно, показанное на рисунке 3-2-2. Нажмите «Готово» (Finish) и обновите сессию в браузере, после чего вы увидите видео.

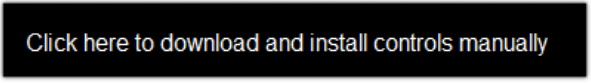

Рисунок 3-2-2 Окончание установки

Если используется браузер IE9 или более поздней версии, рекомендуется добавить адрес веб-камеры в качестве надежного сайта. Инструкции приведены ниже:

Шаг 1: Запустите IE9 или более новый браузер и выберите «Сервис» (Tools) → «Свойства браузера» (Internet Options);

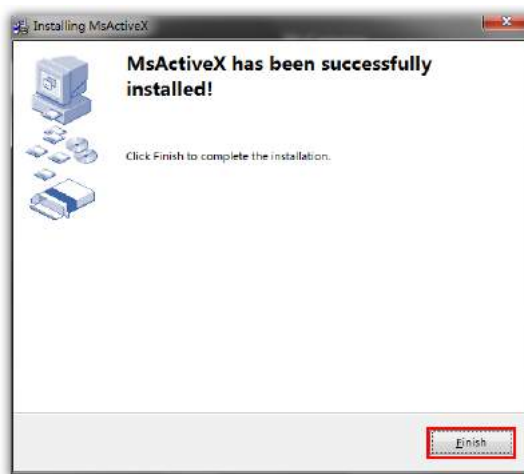

Рисунок 3-2-3 Добавление разрешения

Шаг 2: Выберите «Безопасность» (Security), «Надежные сайты» (Trusted);

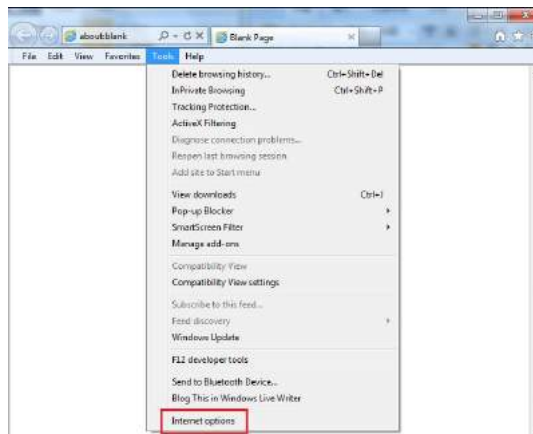

Рисунок 3-2-4 Разрешение элементов управления

Шаг 3: Введите IP-адрес камеры в поле и нажмите «Добавить» (Add);

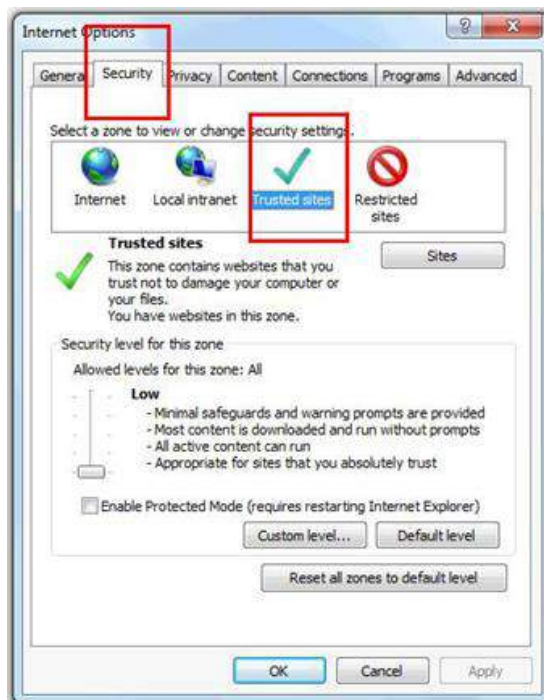

Рисунок 3-2-5 Добавление веб-сайта

Шаг 4: Введите IP-адрес. После успешного входа с помощью веб-интерфейса сетевой камеры пользователь может просматривать живое видео следующим образом.

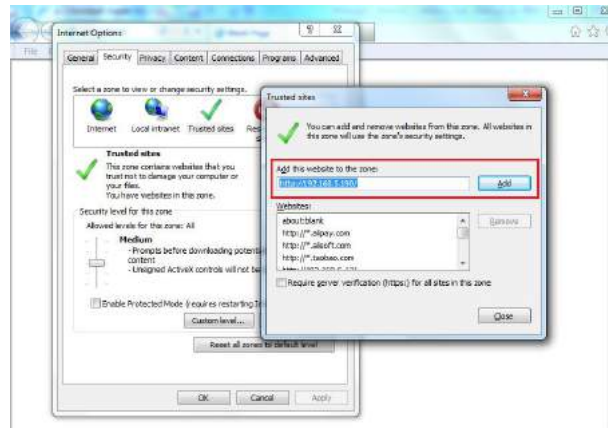

Рисунок 3-2-6 Интерфейс живого видео

Глава IV Руководство по эксплуатации системы

4.1 Живое видео

После успешного входа с помощью веб-интерфейса сетевой камеры пользователь может просматривать живое видео следующим образом.

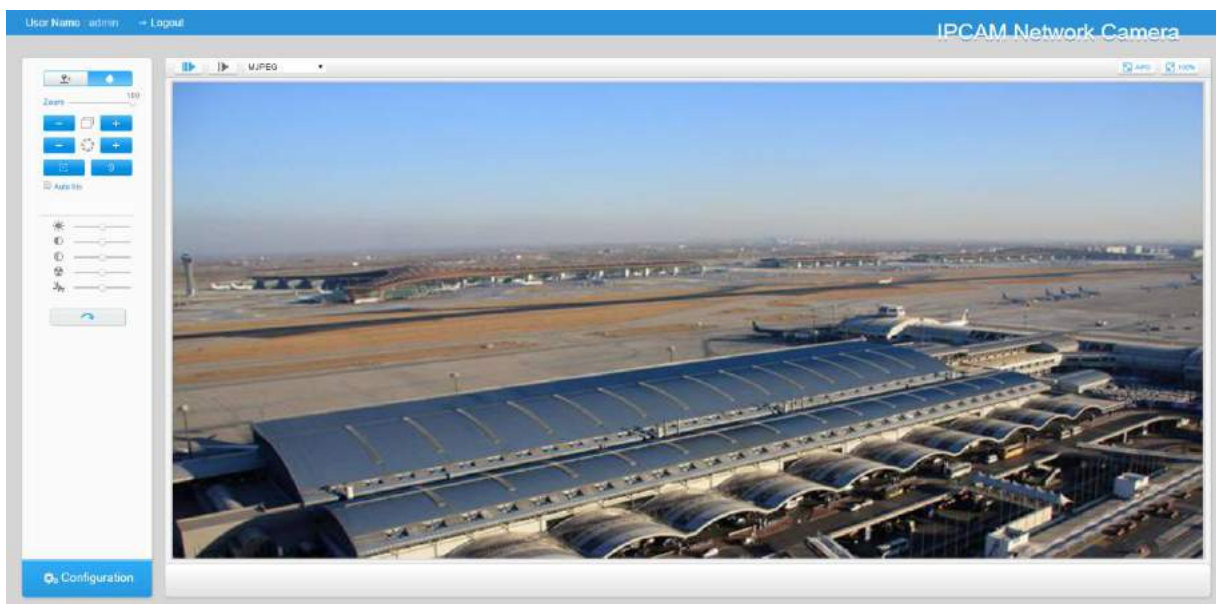



Рисунок 4-1-1 Интерфейс живого видео

Таблица 4-1-1 Описание кнопок

№ п/п	Параметр	Описание
1	 Управление функцией PTZ	Кнопки навигации используются для управления направлением. Кнопка поворота используется для автоматического поворота в режиме E-PTZ
	Скорость PTZ (PTZ Speed)	Контроль скорости вращения PTZ
2	Корректировка изображения (Image Adjustment)	Яркость (Brightness): Если выбран более высокий уровень яркости, картинка становится более яркой
		Контраст (Contrast): Разница в цвете и освещенности между частями изображения
		Насыщенность (Saturation): Если выбран более высокий уровень насыщенности, картинка становится ярче
		Резкость (Sharpness): Делает изображение более четким
		Уровень шумоподавления (Noise Reduction Level): Регулировка уровня шумоподавления

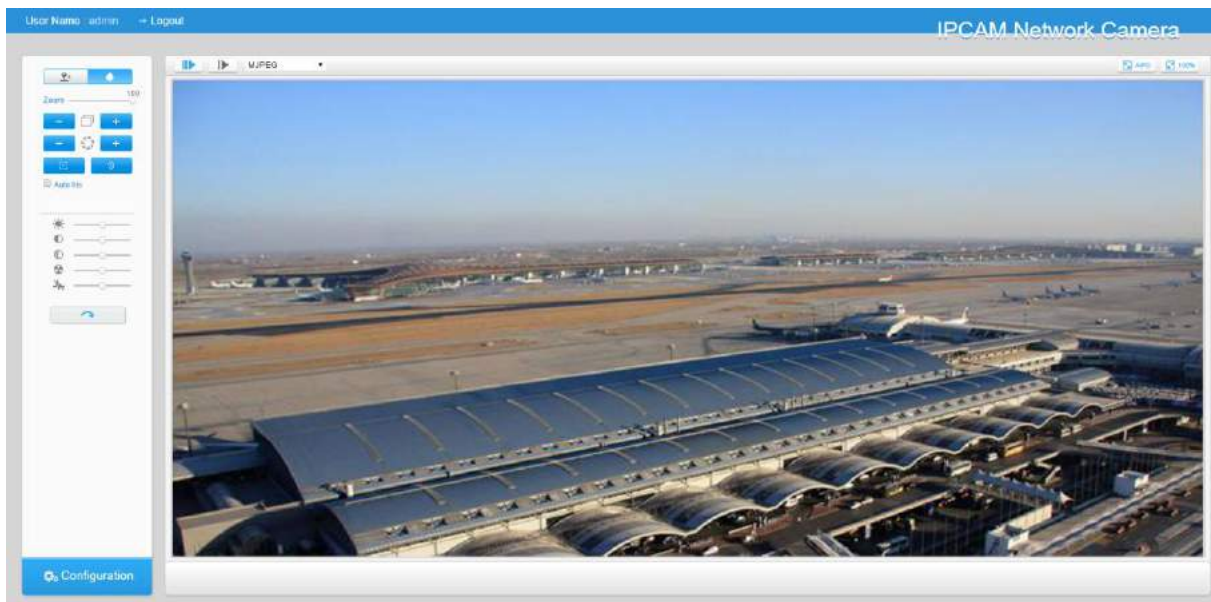
		<p>Настройки по умолчанию (Default Settings): Сбросить значения яркости, контрастности и насыщенности до настроек по умолчанию.</p>
3		Нажмите, чтобы получить доступ к странице настроек.
4		Выберите поток (первый/второй/третий), который будет отображаться в текущем окне видео
5		<p>Только для моделей камер с версией программного обеспечения 43 или выше</p> <p>Веб-интерфейс (Web Components): Поддержка Firefox, Safari, Chrome (Chrome версии 44 или меньше); необходимо установить компонент для отображения видео;</p> <p>MJPEG: Поддержка отображения в Firefox, Safari, Chrome (Chrome версии 45 и выше);</p> <p>(ПРИМЕЧАНИЕ: IE выбирает режим веб-компонентов по умолчанию, в этом случае он не будет отображать варианты)</p>
6		<p>TCP: При более надежной связи;</p> <p>UDP: Более быстрое соединение, но если вы не можете успешно просматривать живое видео, пожалуйста, перейдите на соединение по протоколу TCP;</p>
7		<p>Наименьшая задержка (Least Delay): Наиболее быстрый из трех режимов;</p> <p>Сбалансированный (Balanced): Баланс между скоростью и временем доступа;</p> <p>Наилучшая плавность (Best Fluency): Наиболее плавный из трех режимов;</p>
8	 Размер окна	Нажмите, чтобы отображать изображения по размеру окна
9	 Действительный размер	Нажмите, чтобы отображать изображения в реальном размере
10	 Во весь экран (Full Screen)	Нажмите, чтобы отобразить изображения в полноэкранный режим.
11	 Запись	При записи значок станет красным
12	 Тревога	Когда начинается запись по тревоге, значок становится красным
		Регулировка масштабирования объектива (Работает только для камер, оснащенных объективами с

		электроприводом)
		Регулировка фокуса объектива (работает только для камер, оснащенных объективами с электроприводом)
		Регулировка диафрагмы (работает только для камер, оснащенных автоматическим управлением диафрагмой P-Iris)
		Вспомогательная инициализация фокусировки и объектива (работает только для камер, оснащенных объективами с электроприводом)
		Отметить для автоматической регулировки диафрагмы (работает только для камер, оснащенных автоматическим управлением диафрагмой P-Iris)
14		Запуск/остановка живого видео
15	 Захват	Нажать для снимка текущего изображения и сохранения его по указанному пути. Путь по умолчанию: C:\VMS\+1\ IMAGE-MANUAL
16	 Запуск записи	Нажмите, чтобы начать запись видео и сохранить его по указанному пути. Путь по умолчанию: C:\VMS\+1\MS_Record. Повторное нажатие останавливает запись.
17	 Воспроизведение аудио	Включение входа/выхода аудио. Функцию также можно настроить на странице конфигурации аудио
18	 Настройки пути сохранения данных	Задайте путь сохранения для захваченных изображений и видеозаписей живого видео
19	 Включить масштабирование	При включении этой функции можно увеличить определенную область видеоизображения с помощью колеса мыши
20	 E-PTZ	Возможность использования PTZ для смены положения

4.2 Воспроизведение

В этом разделе объясняется, как удаленно просматривать видеофайлы, хранящиеся на SD-картах.

Шаг 1: Нажмите [Воспроизведение] (Playback) в строке меню, чтобы войти в интерфейс воспроизведения;



Рисунок 4-2-1 Интерфейс воспроизведения

Шаг 2: Нажмите кнопку даты, выберите дату, когда всплывает окно с датой;

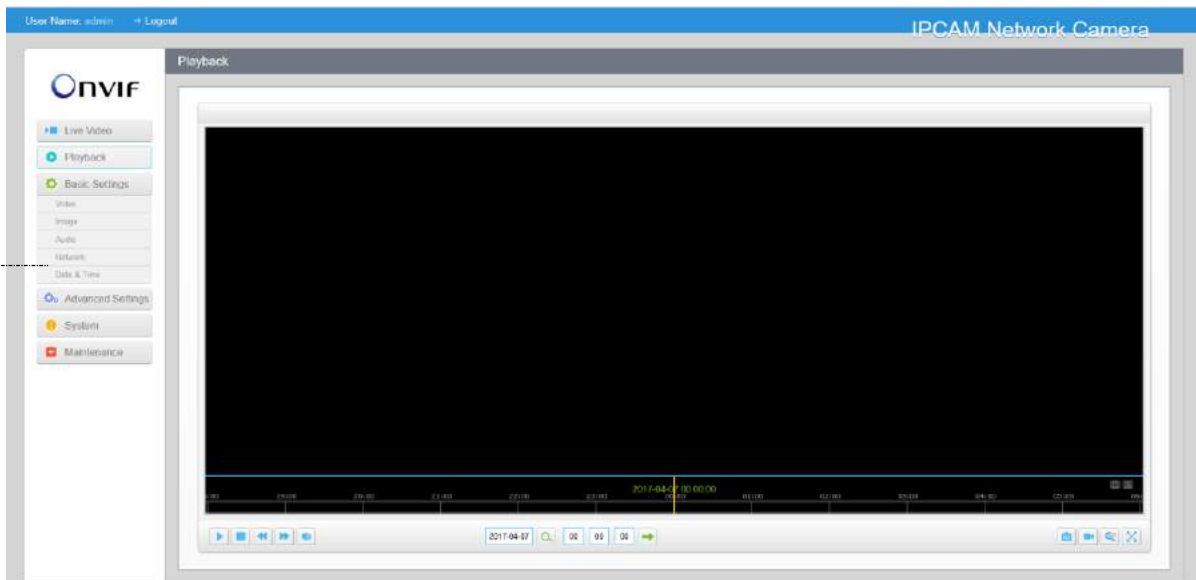

Рисунок 4-2-2 Поиск видео

Примечание:

1) Дата, подсвеченная ярко-красным, означает, что в этот день файлы записывались; дата, подсвеченная темно-красным, означает нерабочий день; дата на синем фоне означает, что это дата, выбранная в настоящий момент.

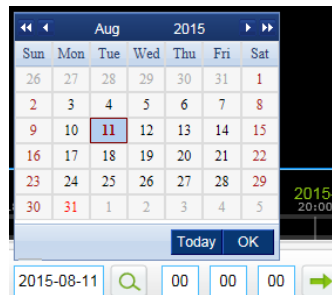

Шаг 3: Нажмите  для воспроизведения видео файлов, найденных для указанной даты. Панель инструментов интерфейса воспроизведения можно использовать для управления воспроизведением.



Рисунок 4-2-3 Панель инструментов воспроизведения

Таблица 4-1-2 Описание кнопок

Кнопка	Функция
	Воспроизведение
	Пауза

	Остановка
	Воспроизведение на малой скорости
	Воспроизведение на большой скорости
	Включение/выключение аудио
	Поиск
	Перейти к определенному моменту
	Свернуть/развернуть шкалу времени
	Запуск/остановка записи
	Снимок
	Включение/выключение масштабирования
	Во весь экран

Примечание:

1) Перетащите индикатор выполнения с помощью мыши, чтобы найти точную точку

воспроизведения. Вы можете также ввести время и нажмите для определения точки воспроизведения в поле *Задать время воспроизведения (Set Playback Time)*. Вы также можете нажать для увеличения/уменьшения масштаба индикатора воспроизведения.



Рисунок 4-2-4 Установка времени воспроизведения

4.3 Основные настройки

4.3.1 Видео (Video)

В этом модуле можно установить параметры потока, адаптируя их к различным сетевым окружениям и требованиям.

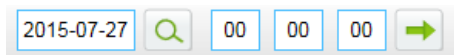
Настройки первого потока



Рисунок 4-3-1 Настройки первого потока

Настройки второго потока



Рисунок 4-3-2 Настройки второго потока

Настройки третьего потока

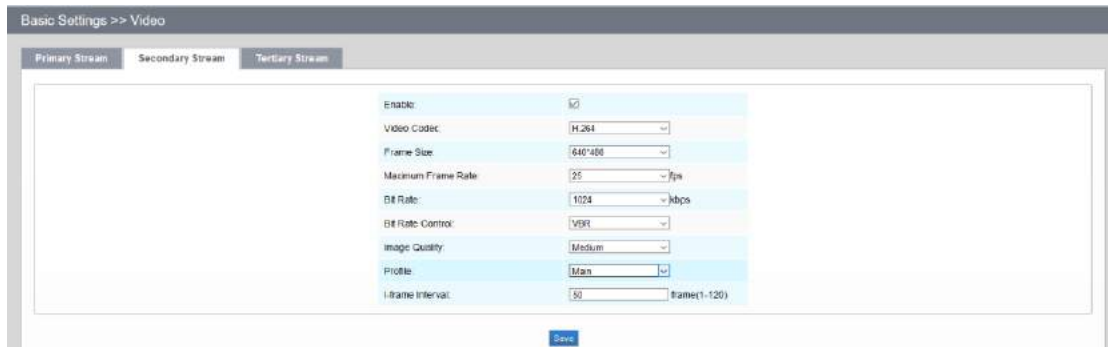

Рисунок 4-3-3 Настройки третьего потока

Таблица 4-3-1 Описание кнопок

Параметры	Функционал
Кодек видео (Video Codec)	Различны для камер с индексами "-А" и "-В" -А: Доступны H.264/MJPEG -В: Доступны H.265/H.264/MJPEG
Разрешение кадров (Frame Size)	Опции включают 4М(2592*1520), 3М(2304*1296), 3М(2048*1536), 1080P(1920*1080), 2М(1600 *1200), 1.3М(1280*960), 720P(1280*720), D1 (704*576)
Максимальная частота кадров	Максимальная частота обновления кадров в секунду

(Maximum Frame Rate)	
Битрейт (Bit Rate)	Количество передаваемых биты данных в секунду, этот пункт опциональный, появляется, когда вы выбираете H.265/H.264
Контроль битрейта (Bit Rate Control)	CBR: Постоянный битрейт. Скорость передачи при CBR постоянна VBR: Переменный битрейт. В файлах VBR количество передаваемых за определенное время данных варьируется Сегмент
Качество изображения (Image Quality)	Низкое/Среднее/Высокое (Low/Medium/High) - доступные варианты, этот пункт опциональный, появляется, когда вы выбираете VBR.
Профиль (Profile)	В опции для H.264 можно выбрать Основной/Высокой четкости (Main/High) в соответствии с вашими потребностями.
Интервал информационного кадра (I-frame Interval)	Установите интервала информационного кадра в диапазоне 1~120,50 в качестве значения по умолчанию. Этот пункт опциональный, появляется, когда вы выбираете H.265/H.264 Число должно быть кратным количеству выбранных в системе кадров.
Качество JPEG (JPEG Quality):	Низкое/Среднее/Высокое/Самое высокое (Low/Medium/High/Higher) - доступные варианты, этот пункт опциональный, появляется, когда вы выбираете MJPEG

Примечание:

1) Параметры [Разрешения кадра] варьируются в зависимости от выбранной модели.

4.3.2 Изображение (Image)

В этом модуле можно настроить отображение информации, улучшение изображения и установку переключения день/ночь. Для получения более полной информации об изображении можно включить экранную индикацию (OSD) и время видео.

Монитор (Display)



Рисунок 4-3-4 Монитор

Таблица 4-3-2 Описание кнопок

Параметры	Функционал
Частота сети питания (Power Line Frequency)	Обновление 60 Гц для режима NTSC и обновление 50 Гц для режима PAL
Режим день/ночь (Day/Night Mode)	<p>Существует несколько параметров, таких как уровень экспозиции, максимальное время экспозиции, интервал работы ИК-подсветки и т. п., связанных с этим режимом</p> <p>Ночь (Night Mode): Отображение живого видео в соответствии с настройками режима «Ночь»</p> <p>День (Day Mode): Отображение живого видео в соответствии с настройками режима «День»</p> <p>Автоматический режим (Auto Mode): Отображение живого видео в зависимости от окружения, установите чувствительность для переключения дневного режима на ночной и обратно.</p> <p>Настройка (Customize): Отображение живого видео в зависимости от ваших собственных настроек для начала/завершения работы ночного режима</p>
Чувствительность переключения день/ночь (Day To Night Value)	<p>Это значение чувствительности для переключения с режима День в режим Ночь. Когда значение тока ИК-датчика освещенности ниже данного значения, режим День переключается на режим Ночь.</p>
Чувствительность переключения ночь/день (Night To Day Value)	<p>Это значение чувствительности для переключения с режима Ночь в режим День. Когда значение тока ИК-датчика освещенности выше данного значения, режим Ночь переключается на режим День.</p>
Значение тока ИК-датчика освещенности (IR Light Sensor Current Value)	Значение тока ИК-датчика освещенности
Режим Снаружи/В помещении (Outdoor/Indoor Mode)	Выберите режим В помещении или Снаружи в соответствии с вашими потребностями.
Ориентация видео (Video Orientation)	<p>Доступны шесть вариантов, вы можете выбрать один, который удовлетворяет вашим потребностям.</p> <p>Нормально (Normal): Изображение отображается в нормальном направлении</p> <p>Отразить по горизонтали (Flip Horizontal): Изображение отражается по горизонтали</p>

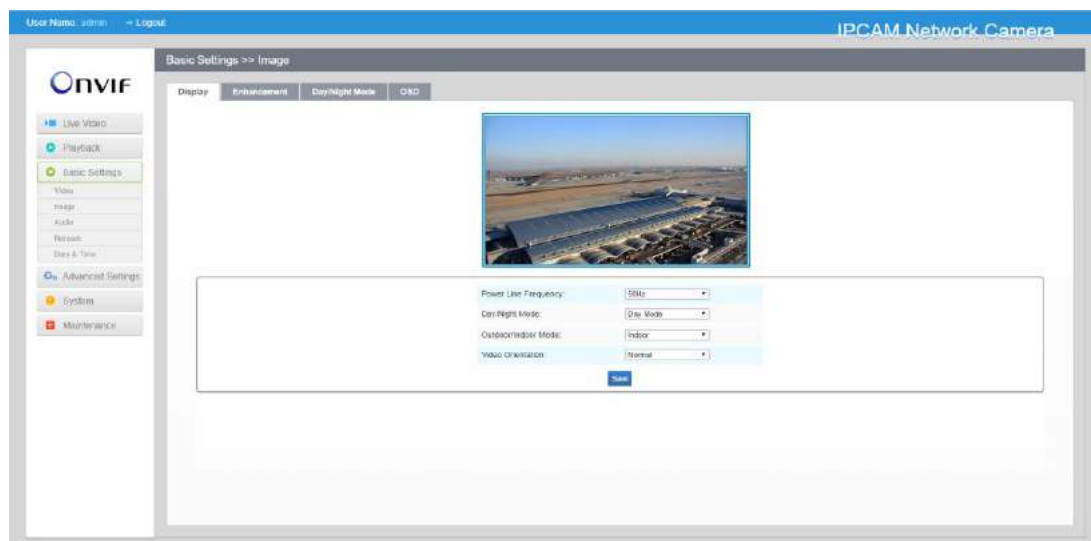

Отразить по вертикали (Flip Vertical): Изображение отражается по вертикали
Поворот на 90° (Rotating 90°): Изображения повернуто на 90°
Поворот на 180° (Rotating 180°): Изображения перевернуто вверх ногами
Поворот на 270° (Rotating 180°): Изображения повернуто на 270°

Улучшение (Enhancement)



Рисунок 4-3-5 Улучшение (серия H.264)



Рисунок 4-3-6 Улучшение (серия H.265)

Таблица 4-3-3 Описание кнопок

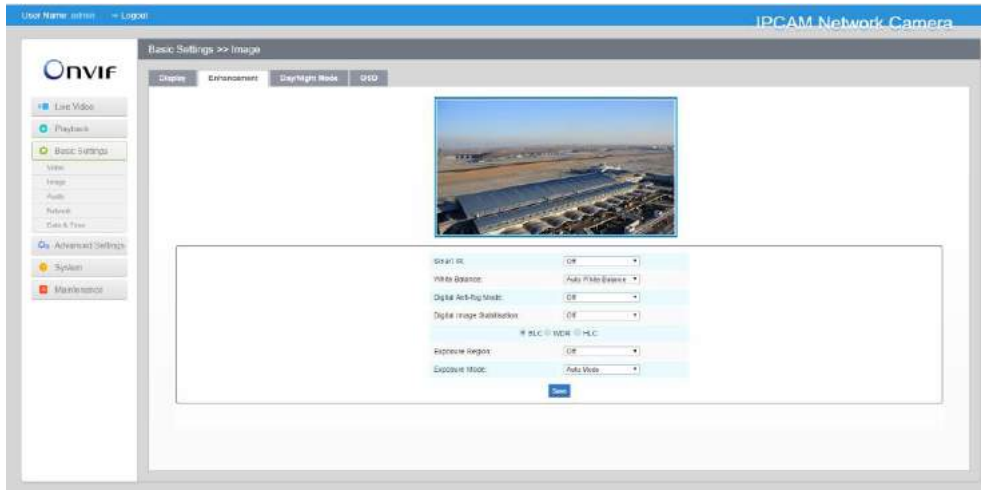
Параметры	Функционал
Интеллектуальная подсветка (Smart IR)	Опция включения/выключения ИК-светодиодов. Включите интеллектуальную подсветку, и ИК-светодиоды будут срабатывать в зависимости от фактической освещенности.
Баланс белого (White balance)	Улучшение отображения белых объектов путем устранения цветовых искажений из-за засветки в окружающей среде Автоматический баланс белого (Auto White Balance): Эта опция автоматически активирует функцию баланса белого

	<p>Ручной баланс белого (Manual White Balance): Этот параметр предназначен только для серии Н.265, установите уровень усиления красного и синего вручную.</p> <p>Лампа накаливания (Incandescent Lamp): Выберите этот вариант, если свет похож на лампу накаливания</p> <p>Теплый свет лампы (Warm Light Lamp): Выберите этот вариант, когда свет похож на лампу теплого света</p> <p>Естественный свет (Natural Light): Выберите этот вариант, когда нет другого освещения, кроме естественного света</p> <p>Люминесцентная лампа (Fluorescent Lamp): Выберите этот вариант, когда свет похож на люминесцентную лампу</p>
<p>Уменьшить размытие движения (Reduce Motion Blur)</p>	<p>Эта функция предназначена только для серии Н.264, улучшается отображение движущихся объектов, что может привести к ухудшению качества неподвижных объектов</p>
<p>Цифровой противотуманный режим (Digital Anti-fog Mode)</p>	<p>Эта функция предназначена только для серии Н.265, улучшается качество картинки в туманную погоду, см. рисунок 4-3-7</p>
<p>Цифровая стабилизация изображения (Digital Image Stabilisation)</p>	<p>Эта функция предназначена только для серии Н.265, улучшается качество картинки в случае дрожания изображения</p>
<p>Область экспозиции (Exposure Region) (Контросвечение/BLC)</p>	<p>Имеющиеся варианты: Выкл., Настройка, Центр (Off, Customize, Centre), включаются только при отключении широкого динамического диапазона</p> <p>Выкл. (Off): Рассчитывается полный диапазон обзора и предлагается соответствующая компенсация освещенности</p> <p>Настройка (Customize): Этот параметр позволяет вам вручную добавлять настроенные окна в качестве включаемых или исключаемых областей</p> <p>Центр (Centre): Эта опция автоматически добавит включаемый регион в середину окна и проведет необходимую компенсацию освещения</p>
<p>Режим экспозиции (Exposure Mode) (Контросвечение/BLC)</p>	<p>Режим Авто/Настройка (Auto/Customize). Если выбран режим настройки, камера настроит яркость в соответствии с установленным вами значением. Чем больше значение, тем ярче изображение.</p>
<p>Широкий динамический диапазон (Wide Dynamic Range) (WDR)</p>	<p>Эта функция позволяет захватывать и отображать как яркие, так и темные области в одном кадре, сохраняя таким образом детали в обеих областях</p> <p>Выкл. (Off): Отключить функцию WDR</p> <p>Вкл. (On): Включить WDR, предусмотрены три уровня:</p> <p>Низкий/Высокий/Авто (Low/High/Auto)</p> <p>Настройка (Customize): Настройте расписание для включения / выключения функции WDR и установите соответствующий уровень (Низкий/Высокий/Авто)</p>
<p>Компенсация бликов света (High Light Compensation)</p>	<p>Эта функция предназначена только для серии Н.265, она позволяет отрегулировать яркость до нормального диапазона в случае сильной засветки, см. рисунок 4-3-8</p>

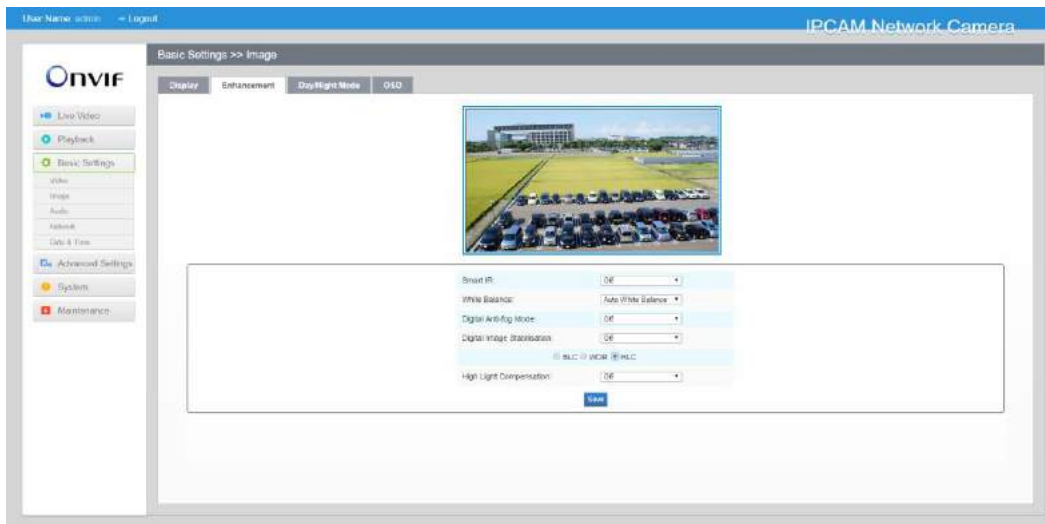
(HLC)	<p>Выкл. (Off): Отключить функцию HLC</p> <p>Обычный режим (General Mode): Включите HLC в обычном режиме и задайте уровень HLC</p> <p>Расширенный режим (Enhanced Mode): Включите HLC в расширенном режиме и задайте уровень HLC</p>
--------------	---



Рисунок 4-3-7 Противотуманный режим



Рисунок 4-3-8 Компенсация бликов света

Режим день/ночь (Day/Night Mode)

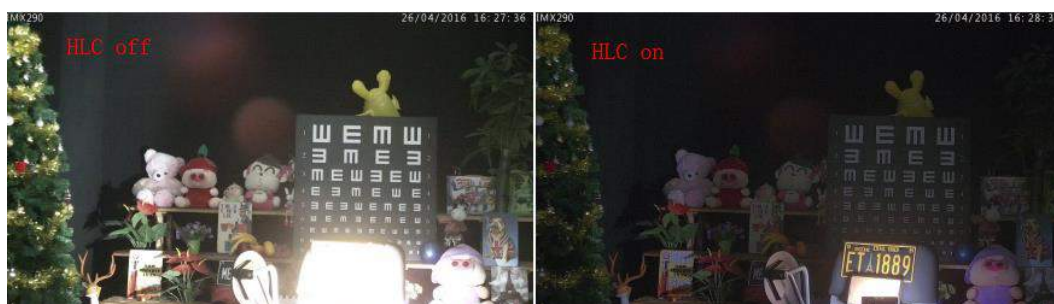

Рисунок 4-3-9 Режим день/ночь

Таблица 4-3-4 Описание кнопок

Параметры	Функционал
Уровень экспозиции (Exposure Level)	Для удовлетворения ваших потребностей доступны уровни 0~10
Максимальное время экспозиции (Maximum Exposure Time)	Установите максимальное время экспозиции: 1/5~1/100000
Интервал работы ИК-подсветки (IR-CUT Interval)	Интервал, в течение которого подсветка не переключается
Переключение ИК-подсветки (IR-CUT)	Выберите включать или выключать ИК-подсветку в этом режиме
Инфракрасная светодиодная подсветка (IR LED)	Выберите включать или выключать ИК-подсветку в этом режиме
Цветной режим (Color Mode)	Выберите черно-белую или цветную картинку в режиме День/Ночь
Режим расписания (Schedule Mode)	Здесь вы можете настроить свои собственные параметры работы по времени, после чего режим День/Ночь будет автоматически переключаться в соответствии с вашими настройками.

Экранная индикация (OSD)

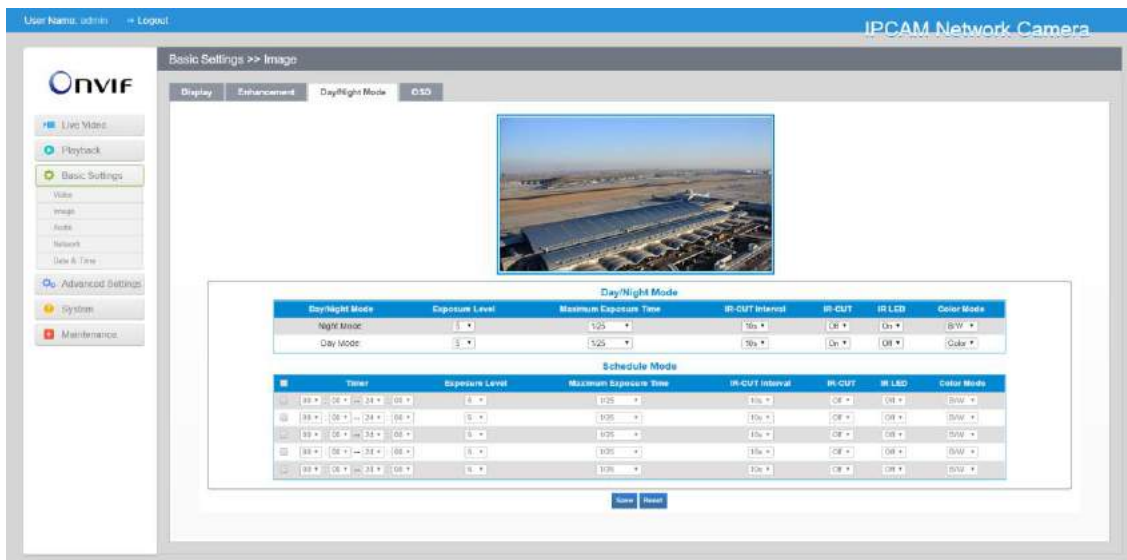

Рисунок 4-3-10 Экранная индикация

Таблица 4-3-5 Описание кнопок

Параметры	Функционал
Показать название видео (Show Video Title)	Установите флажок, чтобы показать название видео
Название видео (Video Title)	Настраиваемый контент экранной индикации
Положение текста (Text Position)	Положение элементов экранной индикации на экране
Отметка времени (Show Time stamp)	Установите флажок, чтобы отображать дату на изображении.
Положение даты (Date Position)	Положение даты на экране
Формат даты (Date Format)	Формат отображения даты
Копировать для других потоков (Copy to other streams)	Копирование настроек для других потоков

4.3.3 Аудио (Audio)

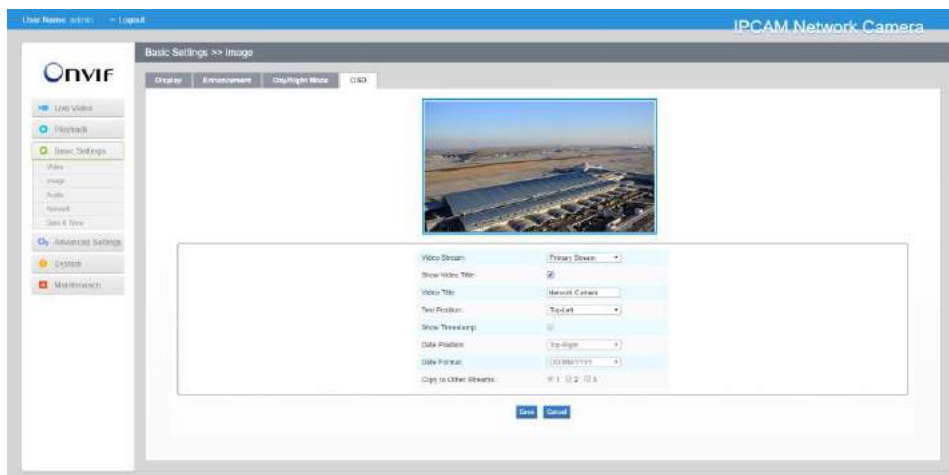
Эта функция позволяет вам слышать звук с камеры или передавать звук на камеру. С помощью этой функции также можно реализовать двустороннюю связь. Можно включить тревогу, когда значение на входе аудио выше определенного заданного вами значения тревоги. Кроме того, когда генерируется тревога, можно проигрывать заданный аудиофайл.

Enable Audio:	<input checked="" type="checkbox"/>
Audio Mode:	Both Mic & Speaker
Audio Input:	
Denoise:	<input checked="" type="checkbox"/>
Encoding:	G711-ULaw
Sample Rate:	8KHz
Input Gain:	<input type="range"/>
Alarm Level:	<input type="range"/>
Audio Output:	
Auto Gain Control:	<input checked="" type="checkbox"/>
Output Volume:	<input type="range"/>

Рисунок 4-3-11 Аудио

Таблица 4-3-6 Описание кнопок

Параметры	Функционал
Включить аудио (Enable audio)	Для включения данной функции необходимо поставить соответствующую галочку.
Вход аудио (Audio Input)	<p>Шумопонижение (Denoise): Включение или выключение функции. Когда вы включаете эту функцию, обнаруженный шум можно отфильтровать</p> <p>Кодировка (Encoding): Доступны G711-ULaw, G711-ALaw и AAC LC</p> <p>Частота дискретизации (Sample rate): Есть два варианта: 8 кГц / 16 кГц</p> <p>Усиление на входе (Input Gain): Уровень звукового усиления входного сигнала: от 0 до 100</p> <p>Уровень тревог (Alarm Level): Тревога генерируется, если задействована аудио тревога, а усиленный входной уровень громкости выше заданного уровня тревоги, 0-100</p>
Выход аудио (Audio Output)	<p>Автоматический контроль усиления (Auto Gain Control): Эта функция предназначена только для серии H.265, улучшается качество звука</p> <p>Выходная громкость (Output volume): Регулировка выходной громкости</p>

Вы можете загрузить аудиофайл вручную на веб-странице Аудио и выбрать аудиофайл, который вы хотите использовать в качестве файла воспроизведения. Воспроизведение файла соответствует функции «Воспроизвести аудио» (Play Audio) в разделе «Действие по тревоге» (Alarm Action).

Audio File Settings

Audio Play File:

Audio File Manager

Audio File: 未选择文件。

Only support '.wav' audio files with codec type PCM/PCMU/PCMA, 64kbps bitrate and no more than 500k!

Рисунок 4-3-12 Аудиофайл

Примечание:

1) Режим Аудио и Выход аудио предназначены только для определенных модулей.

4.3.4 Wi-Fi**Wi-Fi**

Страница выглядит следующим образом:

Wi-Fi Settings

Enable Wi-Fi:

Wi-Fi Status: Disconnect

SSID:

Network Mode: Manage Ad-Hoc

Security Mode:

Encryption Type:

Key:

Wi-Fi IP Address Configuration

Enable DHCP:

IP Address:

IPv4 Subnet Mask:

IPv4 Default Gateway:

Primary DNS:

Рисунок 4-3-13 Wi-Fi

Таблица 4-3-7 Описание кнопок

Параметры	Функционал
Включить Wi-Fi (Enable Wi-Fi)	Включение/выключение функции Wi-Fi.
Настройки Wi-Fi (Wi-Fi Settings)	Состояние Wi-Fi (Wi-Fi Status): Сеть подключена/не подключена Точка доступа (SSID): Название точки доступа Wi-Fi



	<p>Режим работы сети (Network Mode): Опция Wi-Fi - режим управления и режим прямого подключения</p> <p>Безопасность (Security Mode): Выберите режим обеспечения безопасности подключения по Wi-Fi</p> <p>Тип шифрования (Encryption Type): Варианты: Авто / TKIP / AES</p> <p>Пароль (Key): Для подключения к точке доступа ввести пароль Wi-Fi</p>
<p>Конфигурация IP-адреса Wi-Fi (Wi-Fi IP Address Configuration):</p>	<p>Включить DHCP (Enable DHCP): Для включения данной функции необходимо поставить соответствующую галочку.</p> <p>Адрес IPv4 (IPv4 Address): Адрес, используемый для идентификации сетевой камеры в сети</p> <p>Маска подсети IPv4 (IPv4 Subnet Mask): Указать маску подсети, в которой находится сетевая камера</p> <p>Шлюз по умолчанию IPv4 (IPv4 Default Gateway): Адрес шлюза по умолчанию</p> <p>Основной DNS-сервер (Primary DNS): DNS-сервер преобразует имя домена в IP-адрес</p>

Защищенная настройка Wi-Fi (WPS)

Первоначально простая конфигурация Wi-Fi (Wi-Fi Simple Config) - это стандарт сетевой безопасности, который позволяет пользователям легко защищать домашнюю беспроводную сеть. Цель протокола - предоставить домашним пользователям, которые мало знают о безопасности беспроводной сети и могут запутаться в доступных параметрах безопасности, возможность настройки защищенного доступа Wi-Fi, а также упростить добавление новых устройств в существующую сеть без ввода длинных паролей.

Метод PIN-кода

Данный личный идентификационный номер (PIN) указывается либо на наклейке, либо на экране нового беспроводного устройства. Вы можете указать PIN-код в маршрутизаторе или указать PIN-код маршрутизатора камере.

Метод подключения по нажатию кнопки

Пользователю просто нужно нажать кнопку, физическую или виртуальную, как на точке доступа, так и на новом беспроводном клиентском устройстве. Поддержка этого режима обязательна для точек доступа и опциональна для подключаемых устройств.



Рисунок 4-3-14 WPS

Таблица 4-3-8 Описание кнопок

Параметры	Функционал
Включить WPS	Включить или отключить WPS

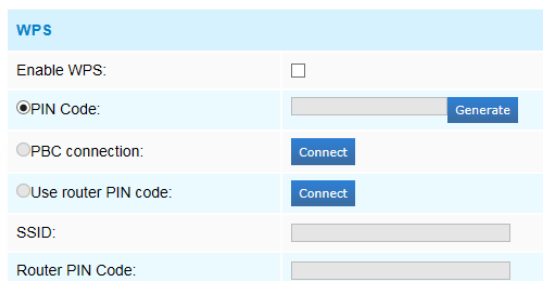

(Enable WPS)	
PIN-код (PIN Code)	Нажмите «Сгенерировать» (Generate), чтобы получить код. Вам необходимо будет ввести этот PIN-код в маршрутизатор
Подключение по нажатию кнопки (PBC Connecting)	Подключитесь с помощью нажатия кнопки, нажмите кнопку PBC на маршрутизаторе, затем снова нажмите кнопку «Подключится» (Connect)
Использовать PIN-код маршрутизатора (Use Router PIN Code)	Введите PIN-код маршрутизатора, а также укажите точку доступа (SSID)

Примечание:

- 1) Функция Wi-Fi применяется только для приобретаемых камер серии Cube, а функция WPS должна поддерживаться маршрутизатором Wi-Fi.
- 2) Если вы используете статический IP-адрес, задавайте IP-адрес в том же сегмент, в котором находится маршрутизатора Wi-Fi.

4.3.5 Сеть (Network)

TCP/IP

<input type="radio"/> Get IPv4 address automatically	
<input checked="" type="radio"/> Use fixed IPv4 address	
IP Address:	<input type="text" value="192.168.8.157"/> <input type="button" value="Test"/>
IPv4 Subnet Mask:	<input type="text" value="255.255.252.0"/>
IPv4 Default Gateway:	<input type="text" value="192.168.9.1"/>
Primary DNS:	<input type="text" value="8.8.8.8"/>
IPv6 Mode:	<input type="text" value="Manual"/> ▼
IPv6 Address:	<input type="text"/>
IPv6 Prefix:	<input type="text"/>
IPv6 Default Gateway:	<input type="text"/>

Рисунок 4-3-15 TCP/IP

Таблица 4-3-9 Описание кнопок

Параметры	Функционал
Автоматическое получение адреса IPv4 (Get IPv4 Address Automatically)	Автоматически получать адрес IPv4 с DHCP-сервера.
Использовать статический IP адрес (Use fixed IP address):	Адрес IPv4 (IPv4 Address): Адрес, используемый для идентификации сетевой камеры в сети Маска подсети IPv4 (IPv4 Subnet Mask): Указать маску подсети, в которой

находится сетевая камера

Маршрутизатор по умолчанию IPv4 (IPv4 Default Router): Адрес маршрутизатора по умолчанию

Основной DNS-сервер (Primary DNS): DNS-сервер преобразует имя домена в IP-адрес

Режим IPv6 (IPv6 Mode): Выберите другой режим для IPv6: Ручной/Вещание маршрута/DHCPv6 (Manual/Route Advertisement/ DHCPv6)

Адрес IPv6 (IPv6 Address): Адрес IPv6, используемый для идентификации сетевой камеры в сети

Префикс IPv6 (IPv6 Prefix): Определите длину префикса для адреса IPv6

Маршрутизатор по умолчанию IPv6 (IPv6 Default Router): Адрес IPv6 маршрутизатора по умолчанию

Примечание:

- 1) Кнопка «Проверить» (Test) используется для проверки наличия конфликтующих IP-адресов.

HTTP

HTTP Enable:	<input checked="" type="checkbox"/>
HTTP Port:	<input type="text" value="80"/>
HTTPS Enable:	<input checked="" type="checkbox"/>
HTTPS Port:	<input type="text" value="443"/>

HTTPS Settings

Installed Certificate:

Attributes:

```

Awarded to:
C=US, H/IP=maylong
Issuer:
C=US, H/IP=maylong
Period of Validity:
Feb 16 02:29:45 2016 ~
Nov 11 02:29:45 2018

```

Installation Type:

Рисунок 4-3-16 Настройки порта HTTP

Таблица 4-3-10 Описание кнопок

Параметры	Функционал
Включить HTTP (HTTP Enable)	Запуск или остановка использования HTTP
Порт-HTTP (HTTP Port)	Порт подключения к графическому интерфейсу, по умолчанию - 80, тот же порт используется и для ONVIF
Включить HTTPS (HTTPS Enable)	Запуск или остановка использования HTTPS
Порт HTTPS (HTTPS Port)	Порт подключения к графическому интерфейсу по HTTPS, по умолчанию - 443
Настройки HTTP (HTTP Settings)	Загрузить и установить SSL-сертификат .

Адресация в браузере при использовании HTTP:

Поток	Адрес:
Первый поток	http://username:password@IP:port/ipcam/mjpeg.cgi
Второй поток	http://username:password@IP:port/ipcam/mjpegcif.cgi
Третий поток	http://username:password@IP:port/mjpegthird.cgi

Примечание:

- 1) Вам нужно изменить вид кодека для потоков, чтобы использовать MJPEG, т.к для первого потока моделей камер с литерой «-А» используется H.264.

RTSP

RTSP Port:	<input type="text" value="554"/> ⓘ
Playback Port:	<input type="text" value="555"/>
RTP Packet:	<input type="text" value="Better Compatibility"/>
Multicast Group Address:	<input type="text" value="239.6.6.6"/>
QoS DSCP:	<input type="text" value="0"/>

Рисунок 4-3-17 Настройки RTSP

Таблица 4-3-11 Описание кнопок

Параметры	Функционал
-----------	------------



Порт RTSP (RTSP Port)	Порт RTSP, по умолчанию - 554
Порт воспроизведения (Playback Port)	Порт воспроизведения, по умолчанию - 555
Пакет RTP (RTP Packet)	Предусмотрены два варианта «Лучшая совместимость» (Better Compatibility) и «Лучшая производительность» (Better Performance). Если качество изображения с вашей камеры ухудшилось, пожалуйста, переключите эту опцию
Адрес группы многоадресной рассылки (Multicast Group Address)	Поддержка функции многоадресной рассылки
QoS DSCP	Диапазон допустимых значений DSCP — 0-63.

Адресация в браузере при использовании RTSP:

Поток	Адрес:
Первый поток	rtsp://username:password@IP:port/main
Второй поток	rtsp://username:password@IP:port/sub
Третий поток	http://username:password@IP:port/third

Примечание:

- 1) Получите формат адреса RTSP, нажав кнопку “” справа от порта RTSP.
- 2) DSCP - это поле кода дифференцирования трафика; значение DSCP используется в заголовке IP для указания приоритета данных.
- 3) Для вступления настроек в силу необходима перезагрузка.
- 4) Третий поток предусмотрен только в камерах, модель которых обозначена литерой «-А» или «-В».

4.3.6 Дата и время (Date&Time)

Current System Time	
Date:	<input type="text" value="27/7/2015"/>
Time:	<input type="text" value="23:32:16"/>
Set the System Time	
Time Zone:	<input type="text" value="-8 United States - Pacific Time"/>
Daylight Saving Time:	<input type="text" value="Disabled"/>
NTP Sync:	<input checked="" type="checkbox"/> Interval: <input type="text" value="1 day"/>
<input type="radio"/> Synchronize with computer time	
Date:	<input type="text" value="28/7/2015"/>
Time:	<input type="text" value="15:31:34"/>
<input type="radio"/> NTP server	
<input type="radio"/> Manual	
<input type="button" value="Save"/>	

Рисунок 4-3-18 Настройки даты и времени

Текущее системное время (Current System Time)

Текущая системная дата и время.

Задать системное время (Set the System Time)

Таблица 4-3-12 Описание кнопок

Параметры	Функционал
Часовой пояс (Time zone)	Выберите часовой пояс для своего местоположения
Летнее/зимнее время (Daylight Saving time)	Включить переход на летнее/зимнее время
Синхронизация с NTP (NTP Sync)	Регулярное обновление значения времени с сервера в соответствии с настроенным временным интервалом
Синхронизировать со временем компьютера (Synchronize with computer time)	Синхронизировать время с компьютером
NTP-сервер (NTP Server)	Ввести адрес NTP-сервера
Тип шифрования (Encryption Type)	Синхронизировать время с настроенным SNTP-сервером и выбранным часовым поясом

Вручную (Manual)

Задать системное время вручную

4.4 Расширенные настройки

4.4.1 Изображение (Image)

В расширенных настройках, по сравнению с основными, добавлены два модуля (Маскирование частных зон и Обработка требуемой области. Схожие настройки повторно не рассматриваются. Если необходима соответствующая информация, см. 4.3.2.

Маскирование частных зон (Privacy Mask)



Рисунок 4-4-1 Маскирование частных зон

Таблица 4-4-1 Описание кнопок

Параметры	Функционал
Включено (Enable)	Для включения данной функции необходимо поставить соответствующую галочку.
Очистить всё (Clear All)	Удалить все области, которые вы определили раньше
Вид (Type)	Выберите цвет, используемый для отрисовки частных зон. Можно использовать три цвета: Белый, Черный, Синий (White, Black, Blue)

Обработка требуемой области (ROI)

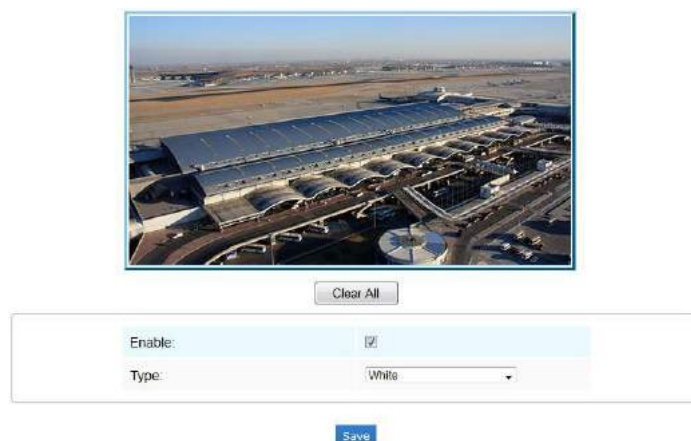
Требуемая область (часто сокращается как ROI) представляет собой выбранное подмножество выборок в наборе данных, идентифицированное для определенной цели. Пользователи могут выбрать до трех ключевых областей сцены для передачи в виде отдельных потоков для целевого предпросмотра и записи.

Используя технологию ROI, можно экономить более 50% битрейта и, следовательно, уменьшить требуемую полосу пропускания и сократить использование памяти. В соответствии с этим, вы можете установить небольшую скорость передачи данных при высоком разрешении.



Рисунок 4-4-2 Настройки ROI

Таблица 4-4-2 Описание кнопок

Параметры	Функционал
Включено (Enable)	Для включения данной функции необходимо поставить соответствующую галочку.
Очистить всё (Clear All)	Удалить все области, которые вы определили раньше
Видеопоток (Video Stream)	Выбрать поток видео

Примечание:

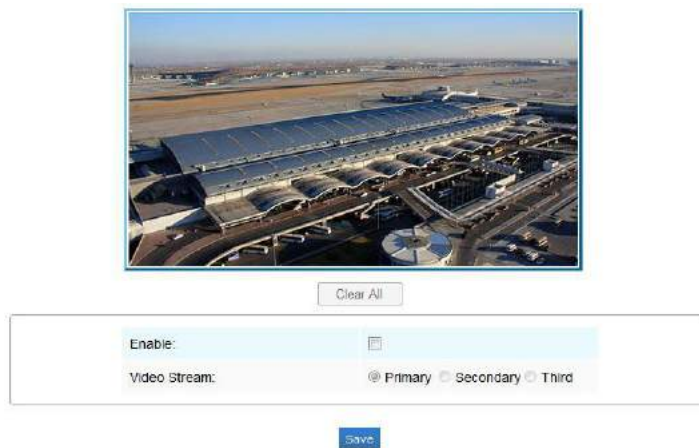
- 1) Можно задать более низкую скорость передачи данных.

4.4.2 Сеть (Network)

В расширенных настройках, по сравнению с основными, добавлены несколько модулей. Схожие настройки повторно не рассматриваются. Если необходима соответствующая информация, см. 4.3.2.

UPnP

Универсальная автоматическая настройка подключаемых устройств (UPnP) - это сетевая архитектура, обеспечивающая совместимость между сетевым оборудованием, программным обеспечением и другими аппаратными устройствами. Протокол UPnP позволяет легко подключать устройства и упрощает организацию сетей в домашних и корпоративных средах. При включенной функции вам не нужно настраивать сопоставление портов для каждого порта, а камера подключается к глобальной сети через маршрутизатор.

Enable UPnP:	<input checked="" type="checkbox"/>												
Port Mapping													
Enable Port Mapping:	<input checked="" type="checkbox"/>												
Name:	<input type="text" value="UPnP"/>												
Type:	<input type="text" value="Auto"/>												
<table border="1"> <thead> <tr> <th>Protocol Name</th> <th>External Port</th> <th>Internal Port</th> <th>Status</th> </tr> </thead> <tbody> <tr> <td>HTTP</td> <td><input type="text" value="21202"/></td> <td><input type="text" value="80"/></td> <td>Invalid</td> </tr> <tr> <td>RTSP</td> <td><input type="text" value="23202"/></td> <td><input type="text" value="554"/></td> <td>Invalid</td> </tr> </tbody> </table>		Protocol Name	External Port	Internal Port	Status	HTTP	<input type="text" value="21202"/>	<input type="text" value="80"/>	Invalid	RTSP	<input type="text" value="23202"/>	<input type="text" value="554"/>	Invalid
Protocol Name	External Port	Internal Port	Status										
HTTP	<input type="text" value="21202"/>	<input type="text" value="80"/>	Invalid										
RTSP	<input type="text" value="23202"/>	<input type="text" value="554"/>	Invalid										
<input type="button" value="Save"/>													

Рисунок 4-4-3 Настройки UPnP

Таблица 4-4-3 Описание кнопок

Параметры	Функционал
Включено (Enable)	Для включения данной функции необходимо поставить соответствующую галочку.
Включить сопоставление портов (Enable Port Mapping)	Для включения данной функции необходимо поставить соответствующую галочку.
Название (Name)	Можно изменить имя устройства, обнаруженного в интернете
Вид (Type)	Авто (Auto): Автоматически получать соответствующий порт HTTP и RTSP без каких-либо настроек Вручную (Manual): Необходимо вручную установить соответствующий порт HTTP и порт RTSP. При выборе «Вручную» вы можете самостоятельно настроить значение номера порта

DDNS

DDNS позволяет вам обращаться к камере через доменные имена вместо IP-адреса. Эта функция позволяет динамически изменять IP-адрес и обновлять информацию о домене. Вам нужно зарегистрировать аккаунт у провайдера.

DDNS is not running

Enable DDNS:	<input checked="" type="checkbox"/>
Provider:	<input type="text" value="freedns.afraid.org"/>
Hash:	<input type="text"/>
Host Name:	<input type="text"/>

Рисунок 4-4-4 Настройки DDNS

Вы можете выбрать «freedns.afraid.org» в качестве DDNS-провайдера. После регистрации пользователя и выполнения сопоставления портов вы можете получить доступ к устройству.

Таблица 4-4-4 Описание кнопок

Параметры	Функционал
Включить DDNS (Enable DDNS)	Для включения данной службы необходимо поставить соответствующую галочку.
Провайдер (Provider)	Поддерживаемые провайдеры: dyndns.org, freedns.afraid.org, www.no-ip.com, www.zoneedit.com



Хеш (Hash)	Строковая переменная, используемая для верификации, только для "freedns.afraid.org"
Логин (User name):	Имя учетной записи от поставщика DDNS, недоступно для «freedns.afraid.org»
Пароль (Password)	Пароль учетной записи, недоступно для "freedns.afraid.org"
Имя хоста (Host Name)	В учетной записи включено имя DDNS

Примечание:

- 1) Перед использованием DDNS проведите сопоставление портов HTTP и RTSP.
- 2) Убедитесь, что номер внутреннего и внешнего порта RTSP одинаковы.

SMTP

Файлы видео, записанные по тревоге, можно отправлять на определенную учетную запись электронной почты через SMTP-сервер. Вы должны правильно настроить параметры SMTP перед его использованием.

User Name:	<input type="text" value="hdipnc"/>
Sender Email Address:	<input type="text" value="hdipnc@sina.com"/>
Password:	<input type="password" value="....."/>
Server Address:	<input type="text" value="smtp.sina.com"/>
Server Port:	<input type="text" value="25"/>
Recipient Email Address1:	<input type="text" value="user@domain.com"/>
Recipient Email Address2:	<input type="text"/>
Encryption:	<input type="radio"/> SSL <input type="radio"/> TLS

Рисунок 4-4-5 Настройки SMTP

Таблица 4-4-5 Описание кнопок

Параметры	Функционал
Имя пользователя (User name)	Имя отправителя. Обычно оно совпадает с именем учетной записи
Адрес электронной почты отправителя (Sender Email Address)	Адрес электронной почты для отправки прикрепленных видеофайлов
Пароль (Password)	Пароль отправителя
Адрес сервера (Server Address)	Ввести IP-адрес или имя хоста SMTP-сервера (к примеру, smtp.gmail.com).
Порт сервера (Server Port)	Номер порта SMTP-сервера. Порт TCP/IP по умолчанию для SMTP - 25 (незащищенное соединение). Порт SSL/TLS зависит от используемой почты

Адрес электронной почты получателя 1 (Recipient Email Address1)	Адрес электронной почты для получения видеофайлов
Адрес электронной почты получателя 2 (Recipient Email Address2)	Адрес электронной почты для получения видеофайлов
Шифрование (Encryption)	Установите флажок, чтобы включить SSL или TLS, если это требуется на SMTP-сервере.

FTP

Файлы видео, записанные по тревоге, можно отправлять на определенный FTP-сервер. Перед использованием вы должны правильно настроить параметры FTP.

Server Address:	<input type="text" value="192.168.5.1"/>
Server Port:	<input type="text" value="21"/>
User Name:	<input type="text" value="admin"/>
Password:	<input type="password" value="••••"/>
FTP Folder Name:	<input type="text" value="default_folder"/>

Рисунок 4-4-6 Настройки FTP

Таблица 4-4-6 Описание кнопок

Параметры	Функционал
Адрес сервера (Server Address)	Адрес FTP-сервера
Порт сервера (Server Port)	Номер порта FTP-сервера. Обычно это порт 21
Имя пользователя (User name)	Имя пользователя, используемое для входа на FTP-сервер
Пароль (Password)	Пароль пользователя
Путь к папке на FTP (FTP Folder Name)	Путь, по которому видео будет загружаться на FTP-сервер

VLAN

Виртуальной локальной сетью (VLAN) является любой широкоэвещательный домен, который секционирован и изолирован в компьютерной сети на уровне канала передачи данных (уровень 2 в моделях OSI). LAN – это аббревиатура локальной сети. VLAN позволяют сетевым администраторам группировать различные узлы, даже если они не подключены к одному сетевому коммутатору. Это может значительно упростить проектирование и развертывание сети, поскольку участие в VLAN можно настроить с



помощью программного обеспечения. Без VLAN группировка узлов согласно их потребности в ресурсах требует работ по перемещению узлов или перепрокладке линий передачи данных.

VLAN Enable:	<input checked="" type="checkbox"/>
VLAN ID(1~4094):	<input type="text" value="1"/>
VLAN IP:	<input type="text"/>
VLAN Netmask:	<input type="text"/>
VLAN Gateway:	<input type="text"/>

Рисунок 4-4-7 Настройки VLAN

Примечание:

- 1) Порядок настройки VLAN в коммутаторах см. в руководстве пользователя вашего коммутатора.

PPPoE

Эта камера поддерживает функцию автодозвона по PPPoE. После подключения камеры к модему она получает общедоступный IP-адрес с подключением ADSL. Вам необходимо настроить параметры PPPoE сетевой камеры.

Enable PPPoE:	<input type="checkbox"/>
Dynamic IP:	<input type="text" value="0.0.0.0"/>
User Name:	<input type="text"/>
Password:	<input type="text"/>
Confirm Password:	<input type="text"/>

Рисунок 4-4-8 Настройки PPPoE

Примечание:

- 1) Полученный IP-адрес динамически назначается через PPPoE, поэтому IP-адрес всегда изменяется после перезагрузки камеры. Чтобы устранить неудобства динамической IP-адресации, вам необходимо получить доменное имя у DDNS-провайдера (к примеру, DynDns.com).
- 2) Имя пользователя и пароль предоставляются вашим интернет-провайдером.

SNMP

Вы можете настроить функцию SNMP, чтобы получать информацию о состоянии камеры, параметрах и информацию, связанную с тревогами, и управлять камерой удаленно, когда она подключена к сети.

Перед настройкой SNMP загрузите программное обеспечение SNMP и попробуйте получить информацию о камере через порт SNMP. После установки адреса прерывания (Trap Address) камера может отправлять тревожные события и сообщения об исключениях в центр видеонаблюдения.

SNMP v1/v2	
SNMP V1 Enable:	<input type="checkbox"/>
SNMP V2c Enable:	<input type="checkbox"/>
Write Community:	<input type="text" value="public"/>
Read Community:	<input type="text" value="private"/>
Trap Address:	<input type="text"/>
Trap Port:	<input type="text" value="162"/>
Trap Community Name:	<input type="text"/>
SNMP v3	
SNMP V3 Enable:	<input type="checkbox"/>
Read Security Name:	<input type="text"/>
Level of Security:	<input type="text" value="no auth, no priv"/>
Write Security Name:	<input type="text"/>
Level of Security:	<input type="text" value="no auth, no priv"/>
SNMP Port	
SNMP Port:	<input type="text" value="161"/>
<input type="button" value="Save"/>	

Рисунок 4-4-9 Настройки SNMP

Таблица 4-4-7 Описание кнопок

Параметры	Функционал
SNMP v1/2/3	Версия SNMP. Пожалуйста, выберите версию вашего программного обеспечения SNMP. SNMP v1: Не обеспечивает безопасность SNMP v2: Требуется пароль для доступа SNMP v3: Обеспечивает шифрование, поэтому необходимо задействовать протокол HTTPS
Группа с правами записи (Write Community)	Введите имя группы с правами записи
Группа с правами чтения (Read Community)	Введите имя группы с правами чтения
Адрес прерывания (Trap Address)	Укажите адрес прерывания
Порт прерывания (Trap Port)	Установите порт прерывания, значение по умолчанию - 162
Группа с правами прерывания (Trap Community Name)	Введите имя группы с правами прерывания
Группа с правами чтения с параметрами безопасности (Read Security Name)	Введите имя группы с правами чтения с параметрами безопасности
Уровень безопасности (Level of Security)	Существуют три уровня безопасности: авторизация с выдачей прав (auth, priv), авторизация без выдачи прав (auth, no priv), без авторизации и выдачи

Security)	прав (no auth, no priv)
Группа с правами записи с параметрами безопасности (Write Security Name)	Введите имя группы с правами записи с параметрами безопасности
Уровень безопасности (Level of Security)	Существуют три уровня безопасности: авторизация с выдачей прав (auth, priv), авторизация без выдачи прав (auth, no priv), без авторизации и выдачи прав (no auth, no priv)
Порт SNMP (SNMP Port)	Порт SNMP, по умолчанию - 161

Примечание:

- 1) Настройки программного обеспечения SNMP должны совпадать с настройками, которые вы задаете на камере;
- 2) Для того чтобы настройки вступили в силу, необходима перезагрузка.

4.4.3 Тревога (Alarm)**Обнаружение движения (Motion Detection)**

Шаг 1: Задать область обнаружения движения;



Рисунок 4-4-10 Настройки области обнаружения движения

Таблица 4-4-7 Описание кнопок

Параметры	Функционал
Включить обнаружение движения (Enable Motion Detection)	Для включения данной функции необходимо поставить соответствующую галочку.
Выбрать все (Select All)	После нажатия кнопки движение в этой области будет обнаруживаться

Очистить всё (Clear All)	После нажатия кнопки область, нарисованная до этого, удаляется.
Чувствительность (Sensitivity)	Уровень чувствительности, 1~10

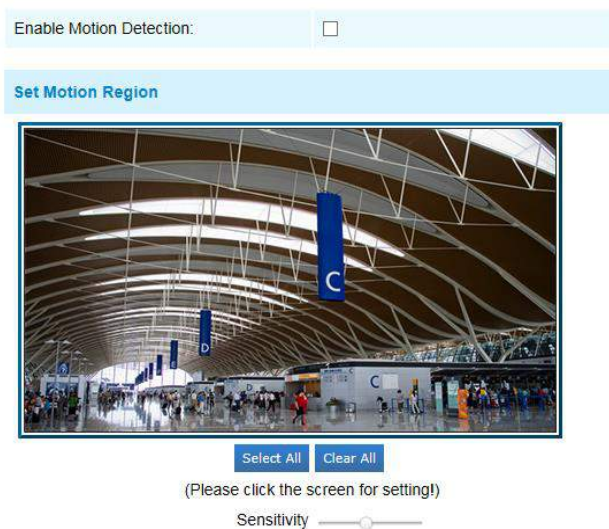
Шаг 2: Задайте расписание обнаружения движения;



Рисунок 4-4-11 Настройки расписания

Шаг 3: Задайте действие по тревоге;

Alarm Action	
Save Into SD Card:	<input checked="" type="checkbox"/> File Format: AVI
Save Into NAS:	<input checked="" type="checkbox"/> File Format: AVI
Upload Via FTP:	<input checked="" type="checkbox"/> File Format: AVI
Upload Via SMTP:	<input checked="" type="checkbox"/> File Format: JPG
External Output:	<input checked="" type="checkbox"/> (Please configure the trigger duration.)
Normal Status:	<input type="radio"/> Open <input checked="" type="radio"/> Grounded
Current Status:	Grounded
Play Audio:	<input type="checkbox"/> (Please enable the audio speaker.)
Alarm to SIP Phone:	<input type="checkbox"/>
HTTP Notification:	<input type="checkbox"/>

Рисунок 4-4-12 Действие по тревоге

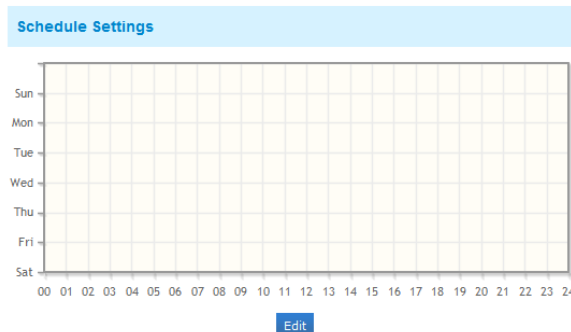
Таблица 4-4-8 Описание кнопок

Параметры	Функционал
Сохранить на SD-карту (Save Into SD Card)	Сохранение файлов записи по тревоге на SD-карту
Сохранить на NAS (Save Into NAS)	Сохранение файлов записи по тревоге на NAS
Выгрузить на FTP (Upload Via FTP)	Выгрузить файлы записи на FTP-сервер
Выгрузить на SMTP (Upload Via SMTP)	Выгрузить файлы записи на SMTP-сервер
Внешний выход (External Output)	Если камера оснащена внешним выходом то, после настройки продолжительности срабатывания, вы можете активировать выполнение



	какого-либо действия
Воспроизведение аудио (Play Audio)	Если камера оснащена динамиком то, после настройки динамика аудио, вы можете активировать это действие
Использовать зуммер (Play Buzzer)	Если камера оснащена зуммером, вы можете установить флажок, чтобы включить эту функцию.
Тревога на SIP-телефон (Alarm to SIP Phone)	Поддержка вызова SIP-телефона после включения функции SIP.
Уведомление HTTP (HTTP Notification)	Поддержка всплывающих сообщений о тревоге по указанному HTTP-адресу.

ПРИМЕЧАНИЕ:

- 1) **Функция Уведомление HTTP (HTTP Notification)** - это всего лишь один из способов, которым камера может отправлять сообщения в ПО VMS. И именно VMS определяет, что означают сообщения, и решает, что делать после получения такого рода сообщений. Таким образом, функцию **Уведомление HTTP** можно использовать, только если VMS поддерживает такого рода формат сообщения. Мы используем Digifort в качестве примера реализации функции **Уведомление HTTP**. Ниже приведены подробные этапы настройки HTTP-уведомлений в VMS Digifort и наших камерах.

Шаг 1: Включить тревоги, установить область обнаружения движения и расписание обнаружения;

Шаг 2: Выбрать HTTP-уведомление в качестве действия по тревоге и заполнить соответствующие поля. Затем сохранить настройки тревог;

Имя пользователя HTTP: admin (имя пользователя вашей камеры)

Пароль HTTP: 123456 (пароль вашей камеры)

URL-адрес HTTP-уведомления:

<http://IP:8601/Interface/Cameras/MotionDetection/Notify?Camera=CameraName>

IP - это IP-адрес ПК, на котором установлен Digifort.

8601 - это порт для сигнала обнаружения движения в Digifort.

CameraName - это имя камеры, которое вы установили в VMS Digifort, как показано на рисунке ниже.

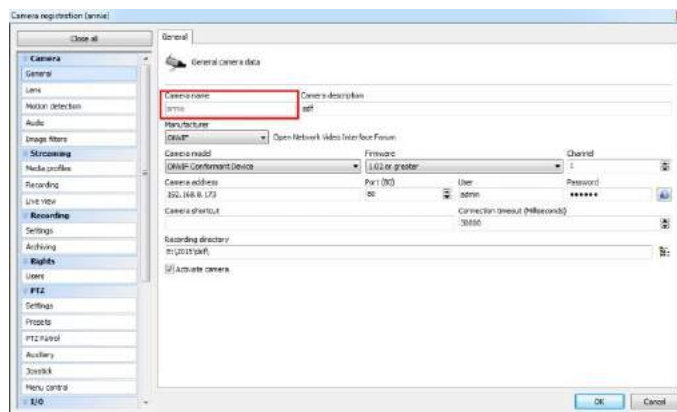

Пример:

<http://192.168.8.75:8601/Interface/Cameras/MotionDetection/Notify?Camera=annie>,
Этот формат URL точно поддерживается в VMS Digifort, поэтому мы можем задать параметры, указанные выше, нашим камерам и получить работающую систему.

Шаг 3: Выбрать использование обнаружения движения по внешнему уведомлению;

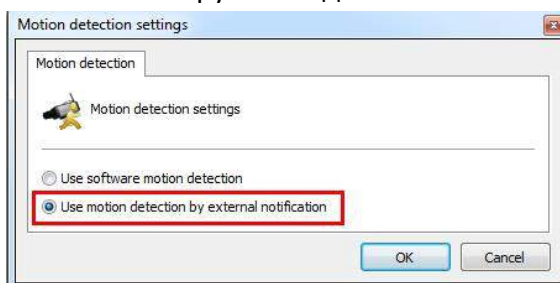

Шаг 4: Если все прошло удачно, то значок устройства, когда камера будет находиться в режиме тревоги по обнаружению движения, в окне «Наблюдение» (Surveillance) станет желтым;



Таким образом, именно ПО VMS решает, можем ли мы успешно использовать эту функцию.

Шаг 5: Задать параметры тревоги.

Alarm Setting	
Record Video Sections	5 seconds
Pre-record:	0 seconds
Snapshot:	1
Snapshot Interval:	1 second
Trigger Duration:	30 seconds

Рисунок 4-4-13 Настройки тревоги

Таблица 4-4-9 Описание кнопок

Параметры	Функционал
Записывать видео роликами (Record Video Sections)	Доступны шесть различных периодов записи (5, 10, 15, 20, 25, 30 секунд)
Предварительная запись (Pre-record)	Зарезервируйте время до тревоги, 0~10 с
Снимок (Snapshot)	Количество снимков, 1~5
Промежуток между снимками (Snapshot Interval)	Нельзя изменить это значение, если в количестве снимков выбрано значение 1
Длительность срабатывания (Trigger Duration)	Длительность времени, в течение которого срабатывает тревога. Нельзя изменить, пока сначала не активирован внешний выход по сигналу тревоги.

Тревога аудио (Audio Alarm)

Включите аудио до использования функции тревоги аудио.

Enable Audio Alarm: (Please enable the audio first.)

Schedule Settings

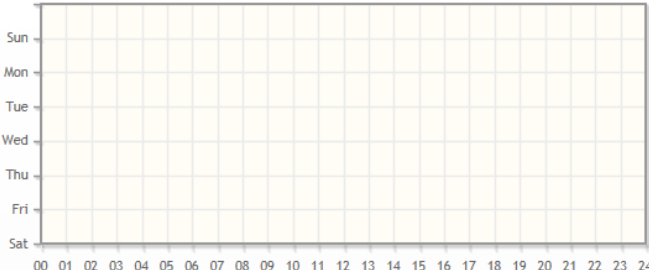

[Edit](#)

Рисунок 4-4-14 Настройки расписания

Alarm Action

Save Into SD Card: File Format: AVI

Save Into NAS: File Format: AVI

Upload Via FTP: File Format: AVI

Upload Via SMTP: File Format: JPG

Play Buzzer:

Alarm to SIP Phone: (Please open the SIP.)

HTTP Notification:

Alarm Setting

Record Video Sections: 5 seconds

Pre-record: 0 seconds

Snapshot: 1

Snapshot Interval: 1 second

Trigger Duration: 10 seconds

Рисунок 4-4-15 Настройки тревоги

Данные пункты поясняются в таблицах 4-4-8 и 4-4-9.

Внешний вход (External Input)

Enable External Input:

Schedule Settings

Sun																									
Mon																									
Tue																									
Wed																									
Thu																									
Fri																									
Sat																									
	00	01	02	03	04	05	06	07	08	09	10	11	12	13	14	15	16	17	18	19	20	21	22	23	24

[Edit](#)

Рисунок 4-4-16 Настройки расписания

Alarm Action

Save Into SD Card: File Format: AVI

Save Into NAS: File Format: AVI
(Please mount NAS!)

Upload Via FTP: File Format: AVI

Upload Via SMTP: File Format: JPG

External Output: (Please configure the trigger duration.)

Play Audio: (Please enable the audio speaker.)

Alarm to SIP Phone:

HTTP Notification:

Alarm Setting

Record Video Sections: 5 seconds

Pre-record: 0 seconds

Snapshot: 1

Snapshot Interval: 1 second

Trigger Duration: 30 seconds

Рисунок 4-4-17 Настройки тревоги

Данные пункты поясняются в таблицах 4-4-8 и 4-4-9.

Прочие тревоги (Other Alarm)

Alarm Type	Network Lost
Enable Network Lost Alarm:	<input type="checkbox"/>
Alarm Action	
Save Into SD Card:	<input type="checkbox"/> File Format: AVI
External Output:	<input type="checkbox"/> (Please configure the trigger duration.)
Play Audio:	<input type="checkbox"/> (Please enable the audio speaker.)
Alarm Setting	
Record Video Sections	5 seconds
Pre-record:	0 seconds
Snapshot:	1
Snapshot Interval:	1 second
Trigger Duration:	30 seconds
<input type="button" value="Save"/>	

Рисунок 4-4-18 Прочие тревоги

Таблица 4-4-10 Описание кнопок

Параметры	Функционал
Вид тревоги (Alarm Type)	<p>Потеря сигнала сети (Network Lost), Несанкционированное вмешательство (Tampering) и Конфликт IP-адресов (IP Address Conflicted)</p> <p>Установите флажок, чтобы включить выбранный тип тревоги</p>
Действие по тревоге (Alarm Action)	<p>Сохранить на SD-карту (Save Into SD Card): Сохранение файлов записи по тревоге на SD-карту</p> <p>Внешний выход (External Output): Если камера оснащена внешним выходом то, после настройки продолжительности срабатывания, вы можете активировать выполнение какого-либо действия</p> <p>Воспроизведение аудио (Play Audio): Если камера оснащена динамиком то, после настройки динамика аудио, вы можете активировать это действие</p> <p>Использовать зуммер (Play Buzzer): Если камера оснащена зуммером, вы можете установить флажок, чтобы включить эту функцию.</p>
Настройки тревог (Alarm Setting)	<p>Записывать видео роликами (Record Video Sections): Доступны шесть различных периодов записи (5, 10, 15, 20, 25, 30 секунд)</p> <p>Предварительная запись (Pre-record): Зарезервируйте время до тревоги, 0~10 с</p> <p>Снимок (Snapshot): Количество снимков, 1~5</p> <p>Промежуток между снимками (Snapshot Interval): Нельзя изменить это значение, если в количестве снимков выбрано значение 1</p> <p>Длительность срабатывания (Trigger Duration): Длительность времени, в</p>

течение которого срабатывает тревога. Нельзя изменить, пока сначала не активирован внешний выход по сигналу тревоги.

Внешний выход (External Output)

External Output	
Normal Status:	<input type="radio"/> Open <input checked="" type="radio"/> Grounded
Current Status:	Grounded
<input type="button" value="Test"/> <input type="button" value="Save"/>	

Рисунок 4-4-19. Настройки внешнего вывода

Пожалуйста, первым настройте **Нормальное состояние (Normal Status)**, так как если **Состояние по току (Current Status)** отличается от **Нормального состояния (Normal Status)**, генерируется тревога.

Область обнаружения (Region Detection)

Область обнаружения - это алгоритм обнаружения цели для серии H.265, позволяющий более точно обнаруживать движение.



Рисунок 4-4-20 Настройки области обнаружения

- Шаг 1: Задать область;
- Шаг 2: Задать расписание обнаружения для области;
- Шаг 3: Задайте действие по тревоге;
- Шаг 4: Задать параметры тревоги.

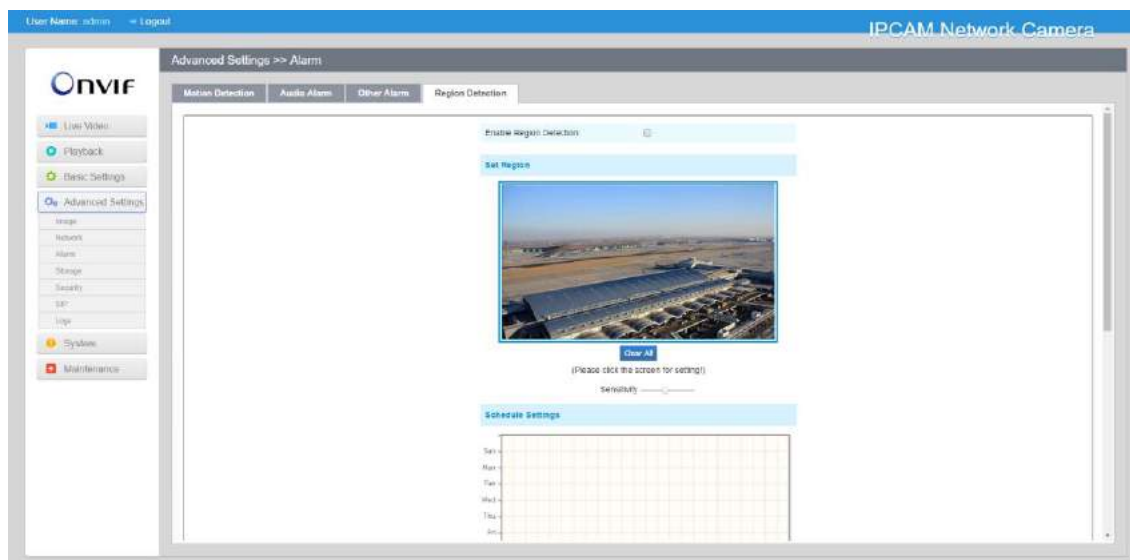

Alarm Action	
Save Into SD Card:	<input type="checkbox"/> File Format: AVI (Please insert SD card.)
Save Into NAS:	<input type="checkbox"/> File Format: AVI (Please mount NAS)
Upload Via FTP:	<input type="checkbox"/> File Format: AVI
Upload Via SMTP:	<input type="checkbox"/> File Format: JPG
External Output:	<input type="checkbox"/> (Please configure the trigger duration.)
Play Audio:	<input type="checkbox"/> (Please enable the audio speaker.)
Alarm to SIP Phone:	<input type="checkbox"/> (Please open the SIP.)
HTTP Notification:	<input type="checkbox"/>

Alarm Setting	
Record Video Sections:	5 seconds
Pre-record:	0 seconds
Snapshot:	1
Snapshot Interval:	1 second
Trigger Duration:	30 seconds

Рисунок 4-4-21 Настройки тревоги

Данные пункты поясняются в таблицах 4-4-8 и 4-4-9.

4.4.4 Хранилище (Storage)

Прежде чем приступить к работе:

Для настройки параметров записи, пожалуйста, убедитесь, что у вас в сети установлено сетевое запоминающее устройство или в вашу камеру установлена SD-карта.

Можно установить флажок «Включить циклическую перезапись» (Enable cyclic storage), и файлы будут удаляться, когда свободное место на диске достигнет определенного значения. Выбирайте режим хранения в соответствии с вашими потребностями.

SD-карта (SD card)

Total Size: 14.82G Free Size: 501.56M Used Size: 14.33G		Format	UnMount
Enable Recycle Storage:	<input checked="" type="checkbox"/>		
Delete	20	%	When the free disk space at 10 M
Save			

Рисунок 4-4-22 SD-карта

Параметры	Функционал
Форматировать (Format)	Отформатируйте SD-карту, файлы на SD-карте будут удалены.
Монтировать/размонтировать (Mount/UnMount)	Подключить/отключить SD-карту.
Включить циклическую перезапись (Enable cyclic storage)	Включить/отключить циклическую перезапись
Удалить (Delete)	При включении циклической перезаписи, когда свободное место на диске достигнет определенного значения, автоматически удаляется определенный процент файлов в соответствии с вашими настройками

Таблица 4-4-11 Описание кнопок

Расписание записи (Record Schedule):

Record Storage Type:

Record Settings

File Sizes: (10-256)M

Record Frame Type:

Schedule Settings



Рисунок 4-4-23 Расписание записи

Таблица 4-4-12 Описание кнопок

Параметры	Функционал
Вид хранилища записей (Record)	Доступные варианты: SD-карта или NAS

Storage Type)	
Настройки записи (Record Setting)	<p>Размер файла (File Size): Установить размер файла записи, (10-256) Мб</p> <p>Вид записываемых кадров (Record Frame Type) Все/ключевые (All/Key)</p> <p>(Все (All): Записывать все кадры</p> <p>Ключевые (Key): Записывать только информационные кадры)</p>
Настройки расписания (Schedule Settings)	Нажмите кнопку «Изменить» (Edit), чтобы изменить расписание записи.

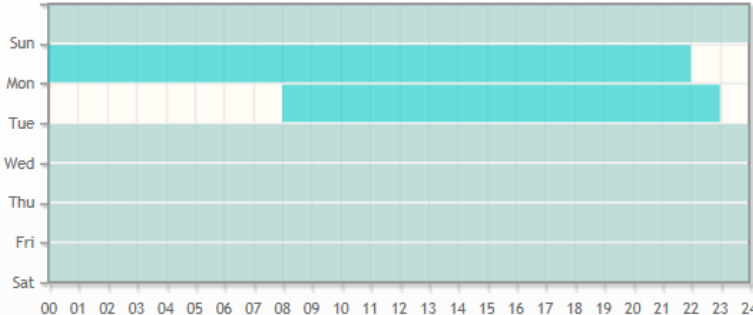
NAS

Для хранения записанных файлов и т. д. в сети должен быть доступен и правильно настроен сетевой диск.

NAS (сетевое хранилище) - подключение устройства хранения к существующей сети, обеспечивает хранение данных и файлов.

Server Address:	<input type="text" value="192.168.8.76"/>
File Path:	<input type="text" value="share-arrow\2016-03-14"/>
Mounting Type:	<input type="text" value="SMB/CIFS"/>
User Name:	<input type="text" value="admin"/>
Password:	<input type="password" value="....."/>
Enable Recycle Storage:	<input checked="" type="checkbox"/>
Delete <input type="text" value="20"/> % When the free disk space at <input type="text" value="500"/> M	
<input type="button" value="Save"/> <input type="button" value="Cancel"/>	

Рисунок 4-4-24 Настройки NAS

Таблица 4-4-13 Описание кнопок

Параметры	Функционал
Адрес сервера (Server Address)	IP-адрес NAS-сервера.
Путь к файлам (File Path)	Введите путь к файлу NAS, например «\путь».
Вид монтирования (Mounting Type)	Доступны NFS и SMB/CIFS. Также, если выбран SMB/CIFS, можно задать имя пользователя и пароль, чтобы гарантировать безопасность

Примечание:

1) К камере можно подключить до 5 дисков NAS.

Файловый менеджер SD-карты (SD Card Explorer)

На этой странице, если настроено сохранение на SD-карту, будут отображаться сохраненные файлы. Вы можете ежедневно настраивать расписания видеозаписи и сохранять видеофайлы в нужное место.



(Примечание: Файлы доступны после установки SD-карты. Не вставляйте и не подключайте SD-карту при включенном питании.)

Видеофайлы на SD-карте упорядочены по дате. Файлы за каждый день будут отображаться под соответствующей датой, отсюда вы можете копировать и удалять файлы и т.д. Вы можете просмотреть файлы на SD-карте по ftp, например, <ftp://username:password@192.168.5.190> (имя пользователя и пароль совпадают с учетной записью камеры, а IP-адрес - с IP-адресом вашего устройства.).



Рисунок 4-4-25 Просмотр SD-карты

Снимок (Snapshot)

Snapshot Settings

Enable Timing Snapshot:	<input type="checkbox"/>
Interval:	1 <input type="text"/> hour <input type="button" value="v"/>
Save Into SD Card:	<input type="checkbox"/>
File Name:	<input type="button" value="Add Time Suffix"/> <input type="button" value="v"/>
Save Into Nas:	<input type="checkbox"/>
File Name:	<input type="button" value="Add Time Suffix"/> <input type="button" value="v"/>
Upload Via FTP:	<input type="checkbox"/>
File Name:	<input type="button" value="Add Time Suffix"/> <input type="button" value="v"/>
Upload Via SMTP:	<input type="checkbox"/>

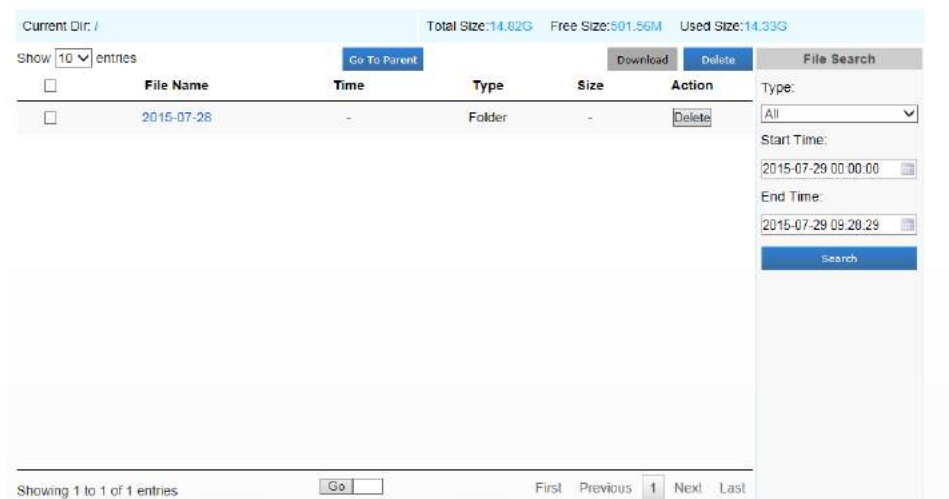
Schedule Settings

Sun	
Mon	
Tue	
Wed	
Thu	
Fri	
Sat	
00	
01	
02	
03	
04	
05	
06	
07	
08	
09	
10	
11	
12	
13	
14	
15	
16	
17	
18	
19	
20	
21	
22	
23	
24	

Рисунок 4-4-26 Настройки снимка

Таблица 4-4-14 Описание кнопок

Параметры	Функционал
<p>Настройки снимка (Snapshot Settings)</p>	<p>Использовать снимки по времени (Enable Time Snapshot): Для включения данной функции необходимо поставить соответствующую галочку.</p> <p>Интервал (Interval): Установите интервал между снимками, введите количество и выберите единицу измерения (миллисекунду, секунду, минуту, час, день)</p> <p>Сохранить на SD-карту (Save Into SD Card): Сохраните снимки на SD-карту и выберите, добавлять ли в имя файла суффикс времени или перезаписать имя базового файла.</p> <p>Сохранить на NAS (Save Into NAS): Сохраните снимки на NAS и выберите, добавлять ли в имя файла суффикс времени или перезаписать имя базового файла</p> <p>Выгрузить на FTP (Upload Via FTP): Выгружайте снимки на FTP и выберите, добавлять ли в имя файла суффикс времени или перезаписать имя базового файла.</p> <p>Выгрузить на SMTP (Upload Via SMTP): Выгружать снимки на SMTP-сервер</p> <p>Обратите внимание:</p> <p>Если вы установите добавление суффикса времени, будет сохраняться каждый снимок, но только последний снимок, если вы выберете замену имени базового файла. Когда вы выбираете перезапись названия базового файла на SD-карте, создастся файл с именем «Snapshot», куда сохраняется снимок, но на NAS и FTP эта опция не работает.</p>
<p>Настройки расписания (Schedule Settings)</p>	<p>Нажмите кнопку «Изменить» (Edit), чтобы изменить расписание записи.</p>

4.4.5 Безопасность (Security)

Пользователь (User)

Manage Privilege			
Allow Anonymous Viewing:	<input type="checkbox"/>		
Account Management			
User Name:	<input type="text"/>		
Password:	<input type="text"/>		
Confirm Password:	<input type="text"/>		
Privilege:	Operator <input type="text"/>		
(You can only add 10 users)			
<input type="button" value="Save"/> <input type="button" value="Clear"/>			
User Name	Privilege	Edit	Delete
admin	Administrator		

Рисунок 4-4-27 Настройки пользователя

Таблица 4-4-15 Описание кнопок

Параметры	Функционал
Управление правами (Manage Privilege)	Разрешить анонимный просмотр (Allow anonymous viewing): Установите флажок, чтобы включить просмотр для тех, у которого нет учетной записи на устройстве.
Управление учетными записями (Account Management)	Имя пользователя (User name): Для создания учетной записи введите имя пользователя Пароль пользователя (User Password): Введите пароля для учетной записи Подтвердить пароль пользователя (Confirm User Password): Еще раз ввести пароль. Права (Privilege): Установить права учетной записи
Администратор (Administrator)	Администратор может управлять всеми страницами конфигурации устройства, в том числе изменять пароль пользователя, добавлять или удалять пользователей (пользователя по умолчанию «admin» удалить нельзя)
Оператор (Operator)	Оператор может управлять всеми страницами конфигурации, за исключением страницы «Пользователь»
Наблюдатель (Viewer)	Наблюдатель не может изменить настройки

Примечание:

В версиях после 54 пользователи Оператор и Наблюдатель по умолчанию закрыты. Но вы все равно можете добавить их на странице Пользователя.

Анонимный просмотр (Anonymous Visit)



Чтобы разрешить или запретить анонимный просмотр, установите в раскрывающемся списке соответствующее разрешение «Включить» (Enable) или «Отключить» (Disable). В следующий раз при входе в систему будет отображаться флажок «Анонимно».



Рисунок 4-4-28 Интерфейс входа

Отметьте «Анонимно» и войдите в систему.

Примечание:

Анонимный пользователь может просматривать только живое видео.

Список доступа (Access List)

Рисунок 4-4-29 Список доступа

Таблица 4-4-16 Описание кнопок

Параметры	Функционал
Общие настройки (General Settings)	Максимальное количество одновременных потоков (Maximum number of concurrent streaming): Выберите максимальное количество одновременных потоков. Варианты: Без ограничений (No Limit), 1 ~ 9
Список доступа по IP (IP Access List)	Правило (Rule): Одиночный, сеть и диапазон (Single, Network and Range) IP-адрес (IP address): Введите адрес, чтобы получить доступ к устройству
Включить фильтрацию списка доступа (Enable access list filtering)	Возможность доступа или ограничения доступа для некоторых IP-адресов
Вид фильтрации (Filter type)	Доступ или ограничение доступа

Служба безопасности (Security Service)



Рисунок 4-4-30 Служба безопасности

Таблица 4-4-17 Описание кнопок

Параметры	Функционал
Настройки SSH (SSH Settings)	Безопасный командный процессор (SSH) имеет множество функций: он может заменить Telnet, а также обеспечивает безопасный канал для FTP, POP, и даже для PPP.

4.4.6 SIP

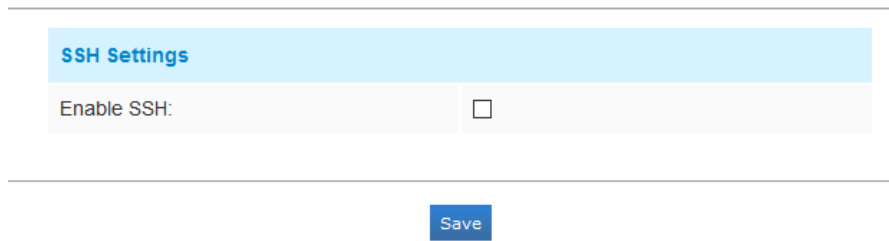
Протокол инициирования сеанса (SIP) - это сигнальный протокол связи, широко используемый для контроля таких мультимедийных сеансов связи, как голосовые и видео вызовы по интернет-протоколу(IP) в сетях. Эта страница позволяет пользователю конфигурировать параметры, связанные с SIP. Сетевые камеры можно настроить в качестве конечной точки для вызова SIP при срабатывании тревоги; или принимать вызовы с разрешенного номера, чтобы проверить видео, если используется IP-телефон с функцией видеозвонка. Чтобы использовать эту функцию необходимо правильно задать параметры на странице SIP. SIP можно настроить на два способа получения видео: первый - набрать IP-адрес напрямую, второй - режим регистрации учетной записи в следующем порядке:

1-й способ: Напрямую по IP

Наберите IP-адрес камеры непосредственно через SIP-телефон, чтобы просматривать видео.

(Примечание: SIP-телефон и камера должны находиться в одном сегменте сети).

2-й способ: Регистрация учетной записи

- 1) Перед использованием SIP необходимо зарегистрировать учетную запись для камеры с сервера SIP;
- 2) Зарегистрируйте другую учетную запись пользователя для SIP-устройства с того же SIP-сервера;
- 3) Вызвав идентификатор пользователя камеры с устройства SIP, вы получите доступ к видео на устройстве SIP.

Настройки SIP (SIP Settings)

Unregistered

Enable:

Register Mode: Enable

User ID: 500

User Name: sipclient

Password: ••••••••

Server Address: 192.168.5.101

Server Port: 5060

Connection Protocol: UDP

Video Stream: Secondary Stream

Max Call Duration: 1800 s
0 means no limitation.

Note: SIP supports Direct IP call.

Save

Рисунок 4-4-31 Настройки SIP

Таблица 4-4-18 Описание кнопок

Параметры	Функционал
<p>Не зарегистрирован (Unregistered)/</p> <p>Зарегистрирован (Registered)</p>	Состояние регистрации SIP. Отображается «Не зарегистрирован» или «Зарегистрирован»
Включено (Enable)	Запуск или остановка использования SIP
Режим регистрации (Register Mode)	Выберите используемый режим: Включить (Enable) или Отключить (Disable). Режим Включить означает использование SIP с учетной записью. Режим Отключить означает использование SIP без учетной записи, просто используйте IP-адрес для вызова.
User ID (идентификатор пользователя)	Идентификатор SIP
Имя пользователя (User name)	Имя учетной записи SIP
Пароль (Password)	Пароль учетной записи SIP
Адрес сервера (Server Address)	IP-адрес сервера
Порт сервера (Server Port)	Порт сервера
Протокол подключения (Connection Protocol)	UDP/TCP



Видеопоток (Video Stream)	Выбрать поток видео
Максимальная длительность звонка (Max Call Duration)	Максимальная продолжительность вызова при использовании SIP

Примечание:

- 1) SIP поддерживает прямой IP-вызов;
- 2) SIP поддерживает только второй поток со сжатием видео H.265/H.264 или MPEG4.

Список телефонов для тревоги (Alarm Phone List)

Phone Type:	Phone Number
Phone Number:	<input type="text"/>
Remark Name:	<input type="text"/>
Duration:	From <input type="text" value="00"/> : <input type="text" value="00"/> To <input type="text" value="23"/> : <input type="text" value="59"/>

Рисунок 4-4-32 Список телефонов для тревоги

Таблица 4-4-19 Описание кнопок

Параметры	Функционал
Вид телефона (Phone Type)	Номер телефона (звонок по номеру телефона) и прямой IP-вызов (проверьте, разрешено ли одноранговое IP-соединение).
Номер телефона (Phone Number)/ IP адрес (IP Address)	Звонок по номеру телефона или на IP-адрес.
Отображение имени (Remark Name)	Отображение имени.
Продолжительность (Duration)	Расписание использования SIP.

Белый список (White List)

Phone Type:	Phone Number
Phone Number:	<input type="text"/>

Enable White List Number Filter:

Рисунок 4-4-33 Белый список



Таблица 4-4-20 Описание кнопок

Параметры	Функционал
Вид телефона (Phone Type)	Номер телефона (звонок по номеру телефона) и прямой IP-вызов
Номер телефона (Phone Number)/ IP адрес (IP Address)	Включение номера телефона или IP-адреса в белый список
Включить фильтр номеров белого списка (Enable White List Number Filter)	Если опция включена, подключаются только назначенные телефонные номера или IP-адреса

4.4.7 Журналы (Logs)

Журналы содержат информацию о времени доступа и IP-адресах, с которых получали доступ к камере через интернет.

Show <input type="text" value="30"/> entries							
Time	Main Type	Sub Type	Param	User	IP	Detail	
2016-06-02 20:41:18	Operation	RTSP Session Stop	-	-	192.168.8.74	stop one session.	
2016-06-02 20:12:41	Operation	RTSP Session Start	-	-	192.168.8.74	start one session.	
2016-06-02 20:09:51	Operation	RTSP Session Stop	-	-	192.168.8.74	stop one session.	
2016-06-02 19:45:07	Operation	RTSP Session Start	-	-	192.168.8.74	start one session.	
2016-06-02 19:45:07	Operation	RTSP Session Stop	-	-	192.168.8.74	stop one session.	
2016-06-02 19:45:05	Operation	RTSP Session Start	-	-	192.168.8.74	start one session.	
2016-06-02 19:45:05	Operation	RTSP Session Stop	-	-	192.168.8.74	stop one session.	
2016-06-02 19:37:18	Operation	RTSP Session Start	-	-	192.168.8.74	start one session.	
2016-06-02 19:37:17	Operation	RTSP Session Stop	-	-	192.168.8.74	stop one session.	
2016-06-02 19:37:11	Operation	RTSP Session Start	-	-	192.168.8.74	start one session.	
2016-06-02 19:37:11	Operation	RTSP Session Stop	-	-	192.168.8.74	stop one session.	
2016-06-02 19:36:43	Operation	RTSP Session Start	-	-	192.168.8.74	start one session.	
2016-06-02 19:36:42	Operation	RTSP Session Stop	-	-	192.168.8.74	stop one session.	
2016-06-02 17:59:09	Operation	RTSP Session Start	-	-	192.168.8.74	start one session.	
2016-06-02 17:59:06	Operation	RTSP Session Stop	-	-	192.168.8.74	stop one session.	
2016-06-02 17:52:56	Operation	RTSP Session Start	-	-	192.168.8.74	start one session.	

Showing 1 to 30 of 106 entries First Previous **1** 2 3 4 Next Last

Log Search

Main Type:

Sub Type:

Start Time:

End Time:

Save Period:

Рисунок 4-4-34 Журналы

Таблица 4-4-21 Описание кнопок

Параметры	Функционал
Основной вид сервера (Main Type)	Существует пять основных типов журналов: Все типы, событие, операция, информация, исключение (All Type, Event, Operation, Information, Exception)
Подтип (Sub Type)	В продолжение выбора основного типа выберите подтип, чтобы сузить диапазон журналов
Время начала (Start time)	Время начала ведения журнала
Время окончания (End time)	Время окончания ведения журнала



Экспорт журнала (Log Export)	Экспорт журналов
Период хранения (Save Period)	Задайте период сохранения журнала. Представлены восемь вариантов: Постоянно (Permanent) и 30/60/120/180/240/300/360 дней
Переход (Go)	Ввести номер страницы журнала

4.5 Система (System)

На этой странице можно проверить всю информацию об оборудовании и программном обеспечении камеры.

System	
Device Name:	<input type="text" value="Network Camera"/>
Product Model:	MS-C2972-FPB
Hardware Version:	V1.0
Software Version:	40.6.0.54
MAC Address:	1C:C3:16:21:09:5E
System Up Time:	1 days 13 hours 22 minutes
QR Code:	 <p>Please scan this QR code on App to get a remote view.</p>
<input type="button" value="Save"/>	

Рисунок 4-5-1 Информация о системе

Таблица 4-5-1 Описание кнопок

Параметры	Функционал
Название устройства (Device Name)	Название устройства можно настроить. Оно будет использоваться в именах видеофайлов
Модель (Product Model)	Модель камеры
Версия аппаратного обеспечения (Hardware Version)	Отображается версия аппаратного обеспечения камеры.
Версия программного обеспечения	Версию программного обеспечения камеры можно обновить

(Software Version)	
Версия ядра (Kernel Version)	Версия ядра
MAC-адрес (MAC Address)	Адрес управления доступом к среде передачи
Время работы системы с момента включения (System Up Time)	Время, прошедшее с момента последнего перезапуска устройства
QR-код (QR Code)	Непосредственное добавление устройства в приложение после сканирования кода.

Примечание:

- 1) QR-код появится после активации P2P IP-камеры.

4.6 Техобслуживание (Maintenance)

Программное обеспечение можно обновить, выполнив следующие действия:

Шаг 1: Найдите и выберите файл обновления;

Шаг 2: Нажмите кнопку «Обновить» (upgrade) после того, как появится уведомление об удачно загрузке файла. После перезагрузки системы обновление будет завершено.

Примечание:

- 1) Не отключайте питание в процессе обновления. Устройство будет перезапущено для завершения обновления.



Рисунок 4-6-1 Техобслуживание

Таблица 4-6-1 Описание кнопок

Параметры	Функционал
Обновление прошивки (Upgrade Firmware)	Версия аппаратного обеспечения (Hardware Version): Отображается версия аппаратного обеспечения камеры. Версия программного обеспечения (Software Version): Версия



	<p>программного обеспечения камеры</p> <p>Версия ядра (Kernel Version): Версия ядра</p> <p>Файл прошивки (Firmware File): Выберите прошивку, используемую для обновления</p>
<p>Техобслуживание (Maintenance)</p>	<p>Перезагрузка камеры (Reboot the device): Нажмите кнопку «Перезагрузить» (Reboot) для немедленного перезапуска устройства.</p> <p>Сброс настроек, кроме IP-адреса, на заводские (Reset settings, except IP address to Factory Default): Нажмите кнопку «Сброс» (Reset), чтобы восстановить заводские настройки по умолчанию</p> <p>Экспорта файла настройки (Export configuration file): Нажмите эту кнопку, чтобы экспортировать файл настройки</p> <p>Файл настройки (Configuration file): Нажмите эту кнопку, чтобы импортировать старый файл настройки</p>